

МОЛНИЕЗАЩИТА

Издание 2



СЕРВИС И ПОДДЕРЖКА «ОСТЕК»



Москва

47 км МКАД,
д. 31А, стр. 1,
БЦ Боровский
+7 (495) 662-53-18
mos@ostec.ru

Москва
Московская область
Республика Коми
Белгородская область
Брянская область
Владимирская область
Воронежская область
Ивановская область
Калужская область
Костромская область
Курская область
Липецкая область
Нижегородская область
Орловская область
Рязанская область
Смоленская область
Тамбовская область
Тверская область
Тульская область
Ярославская область



Санкт-Петербург

Б.Сампсониевский пр.,
68Н, БЦ «Выборгская
застава», офис 522
+7 (812) 615-77-38
spb@ostec.ru

Санкт-Петербург
Ленинградская область
Республика Карелия
Архангельская область
Вологодская область
Калининградская область
Мурманская область
Новгородская область
Псковская область
Ненецкий автономный округ



Самара

Верхне-Карьерная ул., дом 6
+7 (846) 268-99-22
samara@ostec.ru

Самарская область
Оренбургская область
Пензенская область
Саратовская область
Ульяновская область
Республика Коми
Республика Татарстан
Республика Марий Эл
Республика Мордовия
Чувашская Республика
Кировская область
Удмуртская Республика
Республика Башкортостан



Екатеринбург

Народной Воли ул.,
дом 65, оф. 406 БЦ Небо
+7 (343) 343-07-01
ural@ostec.ru

Свердловская область
Пермский край
Курганская область
Тюменская область
Челябинская область
Ханты-Мансийский
автономный округ – Югра
Ямало-Ненецкий
автономный округ



Ростов-на-Дону

Социалистическая ул.,
дом 74, БЦ "Купеческий
двор", 15 этаж, оф. 1504
+7 (861) 211-27-71
yug@ostec.ru

Астраханская область
Волгоградская область
Краснодарский край
Республика Адыгея
Республика Дагестан
Республика Ингушетия
Республика Калмыкия
Кабардино-Балкарская Республика
Карачаево-Черкесская Республика
Республика Северная Осетия – Алания
Чеченская Республика
Ставропольский край
Ростовская область
Севастополь
Республика Крым



Новосибирск

Ядринцевская ул.,
дом 68/1, офис 708
+7 (383) 217-48-09
sib@ostec.ru

Новосибирская область
Республика Алтай
Республика Саха (Якутия)
Алтайский край
Кемеровская область
Омская область
Томская область



Красноярск

Высотная ул.,
дом 2, стр. 8, офис 3-3
+7 (923) 317-10-95
krsk@ostec.ru

Красноярский край
Республика Тыва
Республика Хакасия



Иркутск

+7 (914) 870-39-44
irk@ostec.ru

Иркутская область
Республика Бурятия
Забайкальский край



Владивосток

+7 (383) 217-48-09
sib@ostec.ru

Приморский край
Камчатский край
Еврейская автономная область
Амурская область
Магаданская область
Сахалинская область
Хабаровский край
Чукотский автономный округ



- филиал



- филиал со складом



Техподдержка: +7 (495) 662-53-18 доб: 1911 911@ostec.ru



Экспортный отдел: +7 (495) 662-53-18 export@ostec.ru

СОДЕРЖАНИЕ

ИНФОРМАЦИЯ О КОМПАНИИ _____ 4

4



О КОМПАНИИ

ДОПОЛНИТЕЛЬНАЯ ИНФОРМАЦИЯ _____ 5

5



ОБЩИЕ УКАЗАНИЯ ВНЕШНЕЙ МОЛНИЕЗАЩИТЫ

СОЕДИНИТЕЛЬНЫЕ КОМПОНЕНТЫ _____ 8

9-23

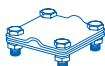

СОЕДИНИТЕЛИ

ПРОВОДНИКИ, КОМПОНЕНТЫ ЗАЗЕМЛЕНИЯ И УРАВНИВАНИЯ ПОТЕНЦИАЛОВ _____ 24

25-26



ПЛОСКИЕ ПРОВОДНИКИ

27-31

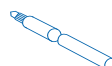

ЗАЗЕМЛИТЕЛИ

32-34

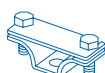

ДЕРЖАТЕЛИ

35



ШИНЫ УРАВНИВАНИЯ
ПОТЕНЦИАЛОВ

36



КОМПОНЕНТЫ
ЗАЗЕМЛЕНИЯ

37-39



КРУГЛЫЕ
ПРОВОДНИКИ

ДЕРЖАТЕЛИ ТОКОТВОДОВ _____ 40

41-45



ДЕРЖАТЕЛИ
ВЕРТИКАЛЬНЫХ
ТОКОТВОДОВ

46-57



ДЕРЖАТЕЛИ
ГОРИЗОНТАЛЬНЫХ
ТОКОТВОДОВ

МОЛНИЕПРИЕМНИКИ И ИЗОЛИРОВАННЫЕ СИСТЕМЫ _____ 58

59-77

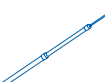

МОЛНИЕПРИЕМНИКИ

О КОМПАНИИ



«ОСТЕК» — отечественный производитель с более чем 25-летним опытом работы на рынке России и стран СНГ. Продукция компании обеспечивает комплексные решения для электромонтажа проектов любой сложности в

энергетической, строительной, нефтегазовой отраслях и на промышленных объектах. Научно-исследовательский и опытно-конструкторский потенциал компании позволяет выпускать актуальную продукцию, качественно и оперативно замещать изделия иностранного производства. «ОСТЕК» традиционно обеспечивает своим клиентам и партнерам надежную техническую и маркетинговую поддержку.

Производственную базу «ОСТЕК» составляют два современных предприятия в г. Калуга и г. Электросталь Московской области. Система менеджмента качества предприятий сертифицирована по стандартам ISO 9001. На предприятиях компании успешно действует система обучения и аттестации персонала.

«ОСТЕК» – поставщик полного спектра систем внешней молниезащиты и заземления. В ассортименте компании есть все системные решения монтажа для проектов любой сложности.

Ассортимент компании «ОСТЕК» позволяет подобрать наиболее оптимальное техническое решение для любого проекта молниезащиты.

Материал исполнения		
	ЭЦ	Оцинкованная сталь
	ГЦ	Горячеоцинкованная сталь
	Н304	Нержавеющая сталь AISI 304
	Н316	Нержавеющая сталь AISI 316
	М	Медь
	ОС	Омеднённая сталь
	А	Алюминий
	П	Пластик
	Т	Термодиффузионное цинкование

ОБЩИЕ УКАЗАНИЯ ВНЕШНЕЙ МОЛНИЕЗАЩИТЫ

Совместимости материалов

В системе молниезащиты используется преимущественно сталь горячего цинкования, нержавеющая сталь, медь и алюминий.

Опасность возникновения коррозии появляется при соединении различных материалов, в результате которого образуется гальванопара. Именно поэтому запрещается устанавливать оцинкован-

ные или алюминиевые элементы поверх медных поверхностей, так как под воздействием осадков частицы цинка, либо меди могут попасть на поверхность и послужить причиной коррозии. Для предотвращения этого явления ниже представлена таблица совместимости материалов для системы молниезащиты.

Материал	Сталь горячего цинкования (ФТ)	Алюминий (Алюминий)	Медь (Медь)	Нержавеющая сталь (Va)
Сталь горячего цинкования	++	0	-	0
Алюминий (Алюминий)	0	++	-	0
Медь (Медь)	-	-	++	0
Нержавеющая сталь (Va)	0	0	0	++

* (++) — рекомендуемая, (0) — возможно, (-) — нежелательная.

Общие указания внешней молниезащиты

Система молниезащиты (СМЗ) должна защищать людей и строительные объекты от критической угрозы жизни и физического повреждения. Для защиты оборудования внутри здания необходимо использовать внутреннюю защиту.

При разработке решений молниезащиты на объектах, необходимо опираться на нормативные документы, но выполнять отраслевые требования.

Также необходимо поступать, когда предписания нормативов нельзя совместить с технологическими особенностями защищаемого объекта.

В этом случае используемые средства и методы молниезащиты выбираются из условий обеспечения требуемой надежности и безопасности.

Нормативы в области молниезащиты:

- ПУЭ 7
- Правила устройства электроустановок СО 153-34.21.122-2003
- Инструкция по устройству молниезащиты зданий, сооружений и промышленных коммуникаций РД 34.21.122-87
- Инструкция по устройству молниезащиты зданий и сооружений ГОСТ Р МЭК 62305-1-2010
- Менеджмент риска. Защита от молнии. Часть 1. Общие принципы ГОСТ Р МЭК 62305-2-2010
- Менеджмент риска. Защита от молнии. Часть 2. Оценка риска ГОСТ Р 50571.5.54-2013
- Электроустановки низковольтные. Часть 5-54 Выбор и монтаж оборудования. Заземляющие устройства и защитные проводники ГОСТ Р 58882-2020

Требования к компонентам системы молниезащиты:

- ГОСТ Р МЭК 62561.1-2014 «Компоненты системы молниезащиты. Часть 1. Требования к соединительным компонентам»
- ГОСТ Р МЭК 62561.2-2014 «Компоненты системы молниезащиты. Часть 2. Требования к проводникам и заземляющим электродам»
- ГОСТ Р МЭК 62561.3-2014 «Компоненты систем молниезащиты. Часть 3. Требования к разделительным искровым разрядникам»
- ГОСТ Р МЭК 62561.4-2014 «Компоненты систем молниезащиты. Часть 4. Требования к устройствам крепления проводников».
- ГОСТ Р МЭК 62561.5-2014 «Компоненты систем молниезащиты. Часть 5. Требования к смотровым колодцам и уплотнителям заземляющих электродов»
- ГОСТ Р МЭК 62561.6-2014 «Компоненты системы молниезащиты. Часть 6. Требования к счетчикам ударов молнии»

Категории молниезащиты и их классификации

Перед строительством, либо реконструкцией объектов любой классификации требуется определить категорию молниезащиты, так называемый уровень надежности защиты от прямых ударов молний (ПУМ), см. таблицу справа.

Категория молниезащиты	Максимальный пик тока молнии	Надежность защиты от ПУМ
I	200 кА	98%
II	150 кА	95%
III	100 кА	90%
IV	100 кА	80%

Планирование молниеприемников

Молниеприемное оборудование является составной частью внешней системы молниезащиты и выполняет функцию улавливания удара молнии.

Молниеприемники могут состоять из стержней, натянутых тросов, сетки проводников. При проектировании системы молниезащиты для обычного объекта возможно определение зоны защиты методом защитного угла.

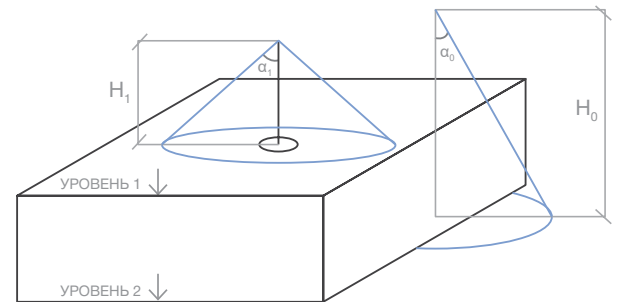

H [m]	КЛАСС LPS I		КЛАСС LPS II		КЛАСС LPS III		КЛАСС LPS IV	
	Защитный угол, А	Радиус защиты, А [m]	Защитный угол, А	Радиус защиты, А [m]	Защитный угол, А	Радиус защиты, А [m]	Защитный угол, А	Радиус защиты, А [m]
1	70	2,75	73	3,27	76	4,01	79	5,14
2	70	5,49	73	6,54	76	8,02	79	10,29
3	66	6,74	71	8,71	74	10,46	76	12,03
4	62	7,52	68	9,90	72	12,31	74	13,95
5	59	8,32	65	10,72	70	13,74	72	15,39
6	56	8,90	62	11,28	68	14,85	71	17,43
7	53	9,29	60	12,12	66	15,72	69	18,24
8	50	9,53	58	12,80	64	16,40	68	19,80
9	48	10,00	56	13,34	62	16,93	66	20,21
10	45	10,00	54	13,76	61	18,04	65	21,45

Молниеприемная сетка

Молниеприемная сетка представляет собой проводник, установленный сверху на кровле здания, с определённым шагом ячейки, в зависимости от категории молниезащиты.

Шаг ячейки молниеприемной сетки регламентируется нормативами, в соответствии с категорией.



Защита сферой

Метод защиты сферой используется, чтобы определить зону защиты для сооружения, когда исключено определение зоны защиты методом защитного угла.

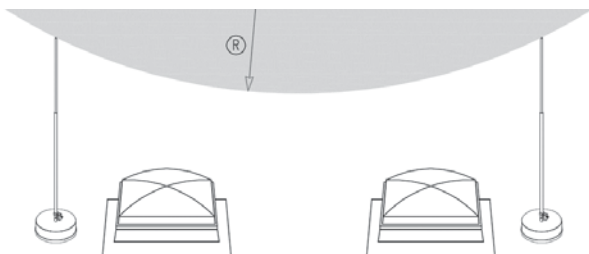

Безопасное изоляционное расстояние (S)

В случае, если на объекте имеется электрооборудование, то необходимо соблюдать безопасное изоляционное расстояние в обязательном порядке. В этом случае необходимо устанавливать токоотвод или молниеприемный стержень на определенном расстоянии (S) от электрического оборудования.

Безопасное изоляционное расстояние определяется формулой:

Таблица 1.

Защитный уровень	Ki
I	0,1
II	0,075
III	0,05
IV	0,05

Таблица 2.

Число токоотводов, n	Приближенные размеры, Kc	Возможный диапазон значений Kc
1	1	1
2	0,66	1...0,5
более 4	0,44	1...1/n

Таблица 3.

Материал	Km
Воздух	1
Бетон, Кирпич	0,5
Поливинилхлорид	20
Полиэтилен	60

Категория молниезащиты	Методы защиты	
	Размеры ячейки, W/m	Радиус сферы, R/m
I	5 x 5	20
II	10 x 10	30
III	15 x 15	45
IV	20 x 20	60

$$S = K_i \frac{K_c}{K_m} I$$

где K_i — коэффициент, зависящий от уровня защиты (таб. 1);

K_c — коэффициент, зависящий от взаимной конфигурации молниезащитной системы и разомкнутого контура (таб. 2);

I — длина сближения разомкнутой петли, подверженной электромагнитному влиянию тока молнии (таб.3).

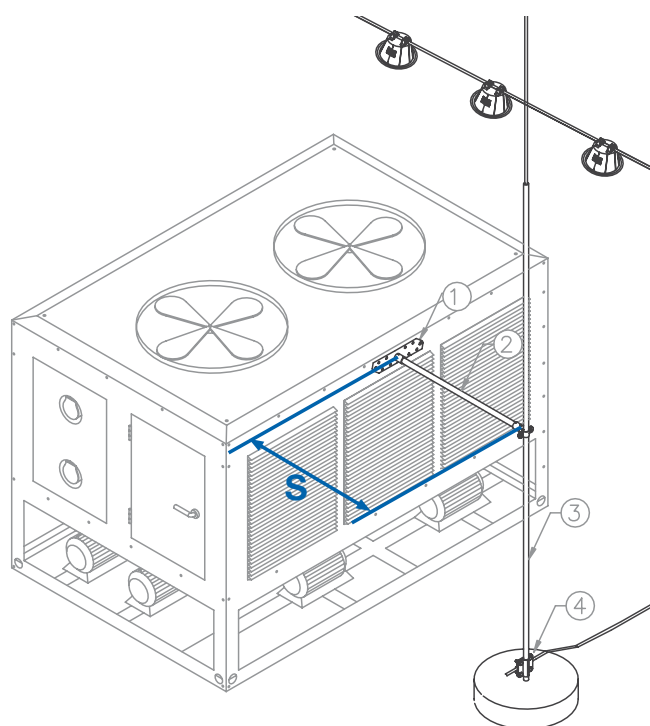

СОЕДИНИТЕЛЬНЫЕ КОМПОНЕНТЫ

Соединительный компоненты: часть внешней системы молниезащиты, используемая для присоединения проводников одного к другому или к металлическим конструкциям.

Соединительные компоненты включают в себя: соединители, зажимы, перемычки и температурные компенсаторы.

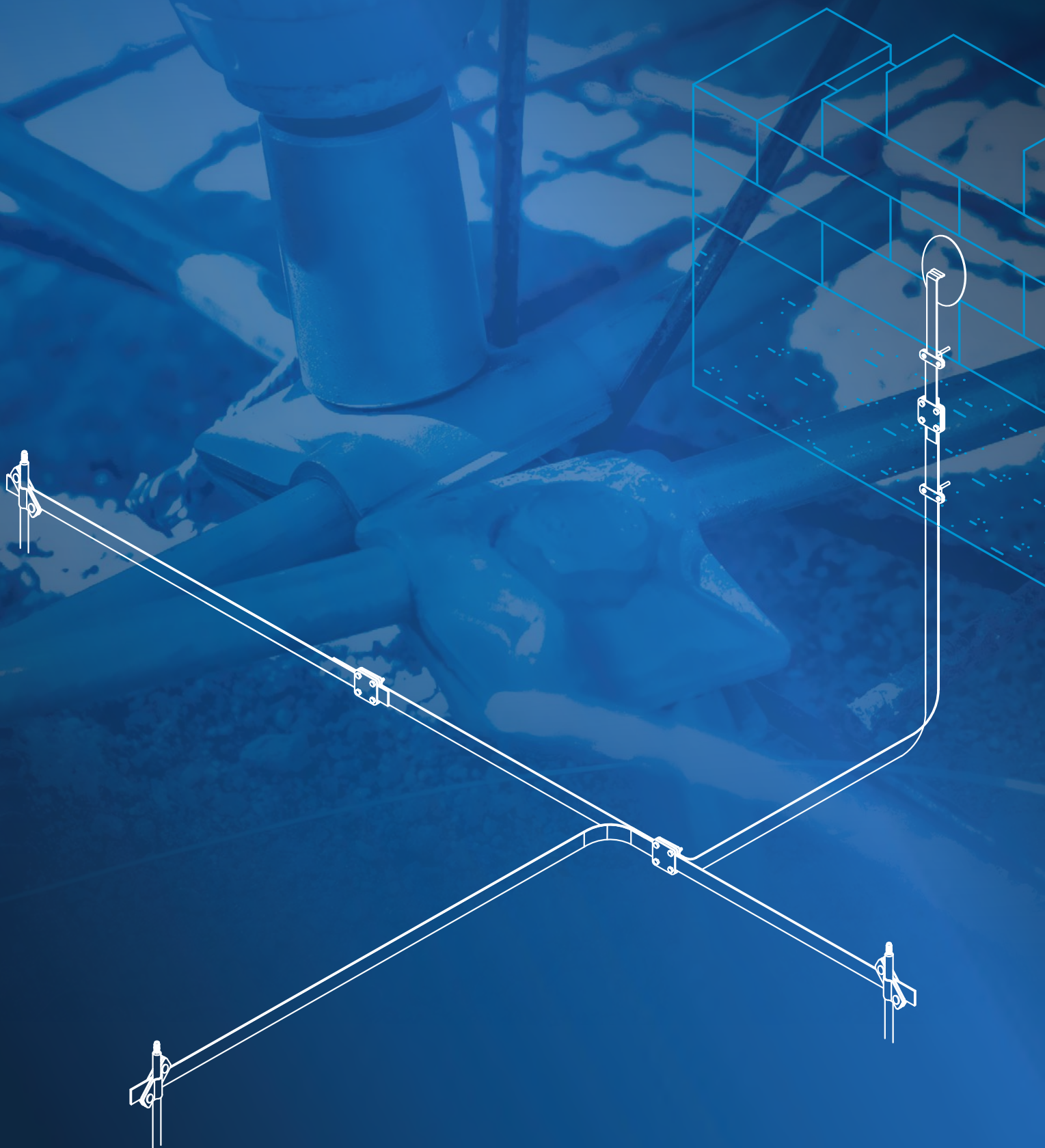



СОЕДИНИТЕЛИ



Соединитель 55x55 пруток-пруток

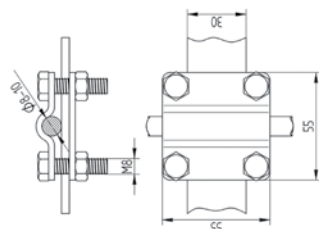

ПРИМЕНЕНИЕ:

- Для параллельного, крестового и Т-образного соединения прутка.
- Согласно стандарту: IEC 62561-1 (ГОСТ Р МЭК 62561.1) Часть 1.

Артикул	Код	Тип проводника	Размер, мм/Болт	Упаковка, шт	Масса, кг/шт
МС-011-ГЦ	391011	пруток 6-10 мм	55x55/M8x25	50	0,21
МС-011-Н304	191011	пруток 6-10 мм	55x55/M8x25	50	0,16
МС-011-Н316	991011	пруток 6-10 мм	55x55/M8x25	50	0,16
МС-011-М	791011	пруток 6-10 мм	55x55/M8x25	50	0,18

Соединитель 65x65 пруток-пруток

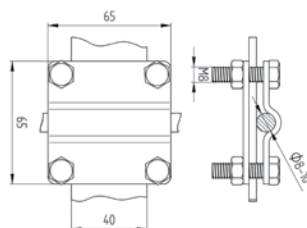

ПРИМЕНЕНИЕ:

- Для параллельного, крестового и Т-образного соединения прутка.
- Согласно стандарту: IEC 62561-1 (ГОСТ Р МЭК 62561.1) Часть 1.

Артикул	Код	Тип проводника	Размер, мм/Болт	Упаковка, шт	Масса, кг/шт
МС-012-ГЦ	391012	пруток 6-10 мм	65x65/M8x25	25	0,24
МС-012-Н304	191012	пруток 6-10 мм	65x65/M8x25	25	0,20
МС-012-Н316	991012	пруток 6-10 мм	65x65/M8x25	25	0,20
МС-012-М	791012	пруток 6-10 мм	65x65/M8x25	25	0,24

Соединитель 55x55 пруток-пруток с разделительной пластиной

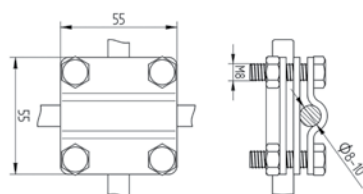

ПРИМЕНЕНИЕ:

- Для параллельного, крестового и Т-образного соединения прутка с прутком или полосой.
- Согласно стандарту: IEC 62561-1 (ГОСТ Р МЭК 62561.1) Часть 1.

Артикул	Код	Тип проводника	Размер, мм/Болт	Упаковка, шт	Масса, кг/шт
МС-013-ГЦ	391013	пруток 6-10 мм	55x55/M8x30	50	0,19
МС-013-Н304	191013	пруток 6-10 мм	55x55/M8x30	50	0,20
МС-013-Н316	991013	пруток 6-10 мм	55x55/M8x30	50	0,20
МС-013-М	791013	пруток 6-10 мм	55x55/M8x30	50	0,23



СОЕДИНИТЕЛИ



Соединитель 65x65 пруток-пруток с разделительной пластиной

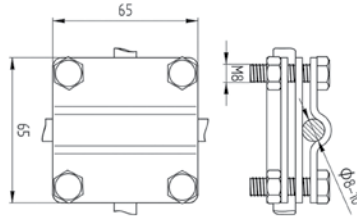

ПРИМЕНЕНИЕ:

- Для параллельного, крестового и Т-образного соединения прутка с прутком или полосой.
- Согласно стандарту: IEC 62561-1 (ГОСТ Р МЭК 62561.1) Часть 1.

Артикул	Код	Тип проводника	Размер, мм/Болт	Упаковка, шт	Масса, кг/шт
МС-014-ГЦ	391014	пруток 6-10 мм	65x65/М8x30	25	0,32
МС-014-Н304	191014	пруток 6-10 мм	65x65/М8x30	25	0,26
МС-014-Н316	991014	пруток 6-10 мм	65x65/М8x30	25	0,26
МС-014-М	791014	пруток 6-10 мм	65x65/М8x30	25	0,28

Соединитель 55x55 пруток-полоса

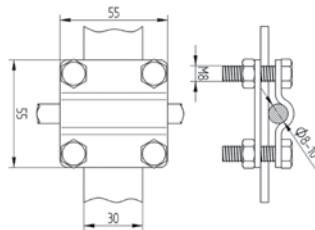

ПРИМЕНЕНИЕ:

- Для параллельного, крестового и Т-образного соединения прутка с полосой.
- Согласно стандарту: IEC 62561-1 (ГОСТ Р МЭК 62561.1) Часть 1.

Артикул	Код	Тип проводника	Размер, мм/Болт	Упаковка, шт	Масса, кг/шт
МС-015-ГЦ	391015	пруток 6-10 мм/полоса до 30 мм	55x55/М8x25	25	0,21
МС-015-Н304	191015	пруток 6-10 мм/полоса до 30 мм	55x55/М8x25	25	0,16
МС-015-Н316	991015	пруток 6-10 мм/полоса до 30 мм	55x55/М8x25	25	0,16
МС-015-М	791015	пруток 6-10 мм/полоса до 30 мм	55x55/М8x25	25	0,18

Соединитель 65x65 полоса

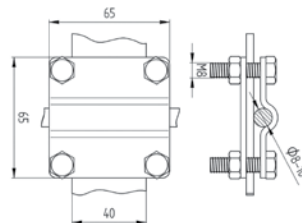

ПРИМЕНЕНИЕ:

- Для параллельного, крестового и Т-образного соединения прутка с полосой.
- Согласно стандарту: IEC 62561-1 (ГОСТ Р МЭК 62561.1) Часть 1.

Артикул	Код	Тип проводника	Размер, мм/Болт	Упаковка, шт	Масса, кг/шт
МС-016-ГЦ	391016	пруток 6-10 мм/полоса до 40 мм	65x65/М8x25	25	0,24
МС-016-Н304	191016	пруток 6-10 мм/полоса до 40 мм	65x65/М8x25	25	0,24
МС-016-Н316	991016	пруток 6-10 мм/полоса до 40 мм	65x65/М8x25	25	0,24
МС-016-М	791016	пруток 6-10 мм/полоса до 40 мм	65x65/М8x25	25	0,24



СОЕДИНИТЕЛИ



Соединитель 55x55 пруток-полоса с разделительной пластиной

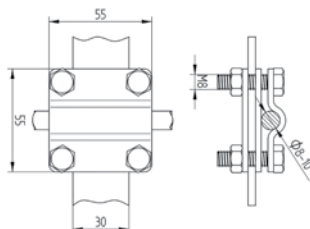

ПРИМЕНЕНИЕ:

- Для параллельного, крестового и Т-образного соединения прутка с полосой.
- Согласно стандарту: IEC 62561-1 (ГОСТ Р МЭК 62561.1) Часть 1.

Артикул	Код	Тип проводника	Размер, мм/Болт	Упаковка, шт	Масса, кг/шт
МС-017-ГЦ	391017	пруток 6-10 мм/полоса до 30 мм	55x55/M8x25	25	0,22
МС-017-Н304	191017	пруток 6-10 мм/полоса до 30 мм	55x55/M8x25	25	0,20
МС-017-Н316	991017	пруток 6-10 мм/полоса до 30 мм	55x55/M8x25	25	0,20
МС-017-М	791017	пруток 6-10 мм/полоса до 30 мм	55x55/M8x25	25	0,24

Соединитель 65x65 пруток-полоса с разделительной пластиной

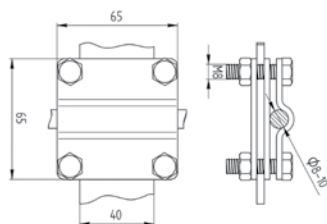

ПРИМЕНЕНИЕ:

- Для параллельного, крестового и Т-образного соединения прутка с полосой.
- Согласно стандарту: IEC 62561-1 (ГОСТ Р МЭК 62561.1) Часть 1.

Артикул	Код	Тип проводника	Размер, мм/Болт	Упаковка, шт	Масса, кг/шт
МС-018-ГЦ	391018	пруток 6-10 мм/полоса до 40 мм	65x65/M8x25	25	0,28
МС-018-Н304	191018	пруток 6-10 мм/полоса до 40 мм	65x65/M8x25	25	0,26
МС-018-Н316	991018	пруток 6-10 мм/полоса до 40 мм	65x65/M8x25	25	0,26
МС-018-М	791018	пруток 6-10 мм/полоса до 40 мм	65x65/M8x25	25	0,30

Соединитель универсальный для прутка

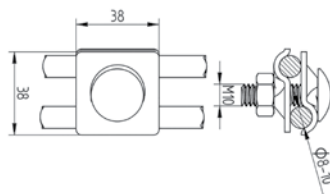

ПРИМЕНЕНИЕ:

- Для параллельного, крестового и Т-образного соединения прутка.
- Согласно стандарту: IEC 62561-1 (ГОСТ Р МЭК 62561.1) Часть 1.

Артикул	Код	Тип проводника	Размер, мм/Болт	Упаковка, шт	Масса, кг/шт
МС-021-ГЦ	391021	пруток 6-10 мм	L-38/M10x35	50	0,10
МС-021-Н304	191021	пруток 6-10 мм	L-38/M10x35	50	0,09
МС-021-Н316	991021	пруток 6-10 мм	L-38/M10x35	50	0,09
МС-021-М	791021	пруток 6-10 мм	L-38/M10x35	50	0,10
МС-021-А	691021	пруток 6-10 мм	L-38/M10x35	50	0,06



СОЕДИНИТЕЛИ



Зажим крепёжный для прутка

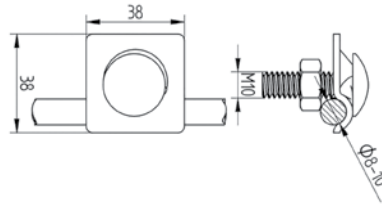

ПРИМЕНЕНИЕ:

- Для параллельного, крестового и Т-образного соединения прутка.
- Согласно стандарту: IEC 62561-1 (ГОСТ Р МЭК 62561.1) Часть 1.

Артикул	Код	Тип проводника	Размер, мм/Болт	Упаковка, шт	Масса, кг/шт
МС-022-ГЦ	391022	пруток 6-10 мм	L-38/M10	50	0,12

Соединитель с пластиной

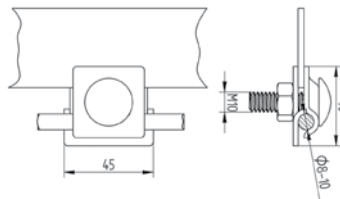

ПРИМЕНЕНИЕ:

- Для Т-образных, крестообразных и параллельных соединений прутка 6-10 мм на металлоконструкциях и стальных листах до 5мм.
- Согласно стандарту: IEC 62561-1 (ГОСТ Р МЭК 62561.1) Часть 1.

Артикул	Код	Тип проводника	Размер, мм/Болт	Упаковка, шт	Масса, кг/шт
МС-031-ГЦ	391031	пруток 6-10 мм, металлический лист 0,7-5 мм	L-40/Y-45/M10x35	50	0,11
МС-031-Н304	191031	пруток 6-10 мм, металлический лист 0,7-5 мм	L-40/Y-45/M10x35	50	0,80
МС-031-М	791031	пруток 6-10 мм, металлический лист 0,7-5 мм	L-40/Y-45/M10x35	50	0,16
МС-031-А	691031	пруток 6-10 мм, металлический лист 0,7-5 мм	L-40/Y-45/M10x35	50	0,60

Соединитель параллельный

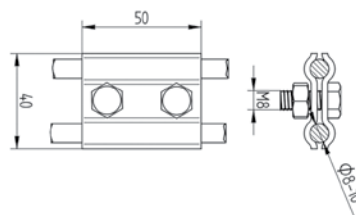

ПРИМЕНЕНИЕ:

- Для параллельных соединений прутков 6-10 мм, с двумя болтами.
- Согласно стандарту: IEC 62561-1 (ГОСТ Р МЭК 62561.1) Часть 1.

Артикул	Код	Тип проводника	Размер, мм/Болт	Упаковка, шт	Масса, кг/шт
МС-041-ГЦ	391041	пруток 6-10 мм	L-40/Y-50/M8x20	25	0,11
МС-041-Н304	191041	пруток 6-10 мм	L-40/Y-50/M8x20	25	0,09
МС-041-М	791041	пруток 6-10 мм	L-40/Y-50/M8x20	25	0,10
МС-041-А	691041	пруток 6-10 мм	L-40/Y-50/M8x20	25	0,08



СОЕДИНИТЕЛИ



Соединитель контрольный для круглого проводника

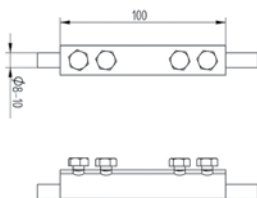

ПРИМЕНЕНИЕ:

- Для продольных соединений прутка 6-10 мм, а также для контрольного соединения с четырьмя болтами.
- Согласно стандарту: IEC 62561-1 (ГОСТ Р МЭК 62561.1) Часть 1.

Артикул	Код	Тип проводника	Размер, мм/Болт	Упаковка, шт	Масса, кг/шт
МС-051-ГЦ	391051	пруток 6-10 мм	L-100/M6x20	25	0,08
МС-051-Н304	191051	пруток 6-10 мм	L-100/M6x20	25	0,07
МС-051-М	791051	пруток 6-10 мм	L-100/M6x20	25	0,14

Соединитель токоотвода с отверстием

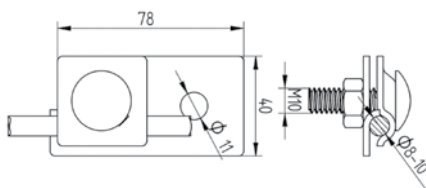

ПРИМЕНЕНИЕ:

- Для монтажа прутка 6-10 мм к стальным конструкциям.
- Согласно стандарту: IEC 62561-1 (ГОСТ Р МЭК 62561.1) Часть 1.

Артикул	Код	Тип проводника	Размер, мм/Болт	Упаковка, шт	Масса, кг/шт
МС-061-ГЦ	391061	пруток 6-10 мм	L-40/Y-78/M10x35	25	0,12
МС-061-Н304	191061	пруток 6-10 мм	L-40/Y-78/M10x35	25	0,10
МС-061-М	791061	пруток 6-10 мм	L-40/Y-78/M10x35	25	0,12

Соединитель контрольный для токоотвода

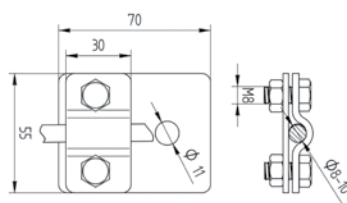

ПРИМЕНЕНИЕ:

- Для монтажа прутка 6-10 мм к стальным конструкциям.
- Согласно стандарту: IEC 62561-1 (ГОСТ Р МЭК 62561.1) Часть 1.

Артикул	Код	Тип проводника	Размер, мм/Болт	Упаковка, шт	Масса, кг/шт
МС-071-ГЦ	391071	пруток 6-10 мм	55x55/Y-70/M8x16	25	0,14
МС-071-Н304	191071	пруток 6-10 мм	55x55/Y-70/M8x16	25	0,16
МС-071-М	791071	пруток 6-10 мм	55x55/Y-70/M8x16	25	0,18



СОЕДИНИТЕЛИ



Соединитель токоотвода к металлическим конструкциям

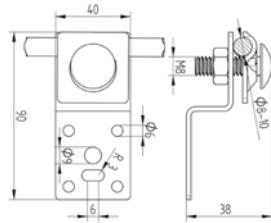

ПРИМЕНЕНИЕ:

- Для монтажа прутка 6-10 мм к металлическим конструкциям.
- Согласно стандарту: IEC 62561-1 (ГОСТ Р МЭК 62561.1) Часть 1.

Артикул	Код	Тип проводника	Размер, мм/Болт	Упаковка, шт	Масса, кг/шт
MC-081-ГЦ	391081	пруток 6-10 мм	L-90/Y-40/h-38/M8x30	25	0,15
MC-081-H304	191081	пруток 6-10 мм	L-90/Y-40/h-38/M8x30	25	0,16
MC-081-A	691081	пруток 6-10 мм	L-90/Y-40/h-38/M8x30	25	0,12

Мостовая опора (соединительная скоба)

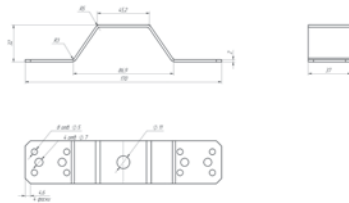

ПРИМЕНЕНИЕ:

- Для монтажа прутка 6-10 мм к металлическим конструкциям.
- Согласно стандарту: IEC 62561-1 (ГОСТ Р МЭК 62561.1) Часть 1.

Артикул	Код	Тип проводника	Размер, мм	Упаковка, шт	Масса, кг/шт
MC-082-Т	591082	пруток - 8-10 мм	L-170/Y-37/h-32	25	0,11
MC-082-H304	191082	пруток - 8-10 мм	L-170/Y-37/h-32	25	0,11
MC-082-H316	991082	пруток - 8-10 мм	L-170/Y-37/h-32	25	0,11

Соединитель диагональный

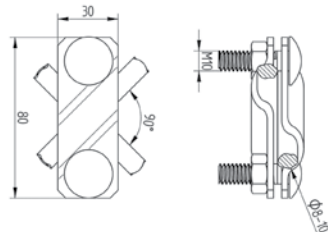

ПРИМЕНЕНИЕ:

- Для перпендикулярного соединения прутка 8-10 мм или полосы.
- Согласно стандарту: IEC 62561-1 (ГОСТ Р МЭК 62561.1) Часть 1.

Артикул	Код	Тип проводника	Размер, мм/Болт	Упаковка, шт	Масса, кг/шт
MC-091-ГЦ	391091	пруток 8-10 мм/пруток 8-10 мм	110x30/M10x30	25	0,18
MC-091-H304	191091	пруток 8-10 мм/пруток 8-10 мм	110x30/M10x30	25	0,16



СОЕДИНИТЕЛИ



Соединитель параллельный стержень/пруток

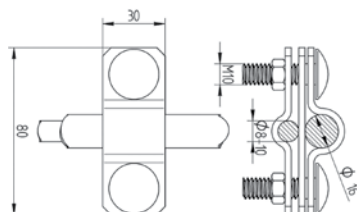

ПРИМЕНЕНИЕ:

- Для параллельного соединения прутка 6-10 мм со стержнем 16 мм.
- Согласно стандарту: IEC 62561-1 (ГОСТ Р МЭК 62561.1) Часть 1.

Артикул	Код	Тип проводника	Размер, мм/Болт	Упаковка, шт	Масса, кг/шт
МС-101-ГЦ	391101	пруток 6-10 мм/стержень 16 мм	L-80/Y-30/M8x16	25	0,26
МС-101-Н304	191101	пруток 6-10 мм/стержень 16 мм	L-80/Y-30/M8x16	25	0,16

Соединитель крестообразный стержень/пруток/полоса

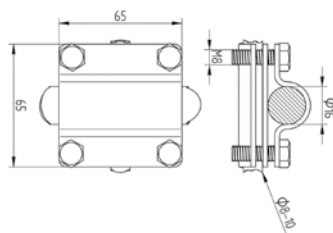

ПРИМЕНЕНИЕ:

- Для Т-образного или крестообразного соединения стержня 16 мм и прутка 6-10 мм или полосы.
- Согласно стандарту: IEC 62561-1 (ГОСТ Р МЭК 62561.1) Часть 1.

Артикул	Код	Тип проводника	Размер, мм/Болт	Упаковка, шт	Масса, кг/шт
МС-111-ГЦ	391111	пруток 6-10 мм/стержень 16 мм/полоса до 40 мм	65x65/M8x16	20	0,34
МС-111-Н304	191111	пруток 6-10 мм/стержень 16 мм/полоса до 40 мм	65x65/M8x16	20	0,28
МС-111-М	791111	пруток 6-10 мм/стержень 16 мм/полоса до 40 мм	65x65/M8x16	20	0,30

Соединитель крестообразный 55x55 стержень/пруток/полоса 4 болта D-16

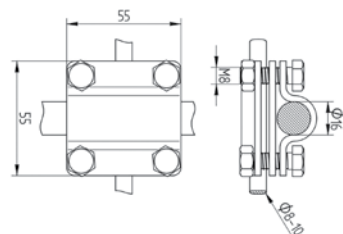

ПРИМЕНЕНИЕ:

- Для Т-образного или крестообразного соединения стержня 16 мм и прутка 6-10 мм.
- Согласно стандарту: IEC 62561-1 (ГОСТ Р МЭК 62561.1) Часть 1.

Артикул	Код	Тип проводника	Размер, мм/Болт	Упаковка, шт	Масса, кг/шт
МС-112-ГЦ	391112	пруток 6-10 мм/стержень 16 мм/полоса до 40 мм	55x55/M8x25	20	0,28
МС-112-Н304	191112	пруток 6-10 мм/стержень 16 мм/полоса до 40 мм	55x55/M8x25	20	0,22
МС-112-М	791112	пруток 6-10 мм/стержень 16 мм/полоса до 40 мм	55x55/M8x25	20	0,30



СОЕДИНИТЕЛИ



Соединитель крестообразный 65x65 стержень/пруток/полоса/4 болта D-20

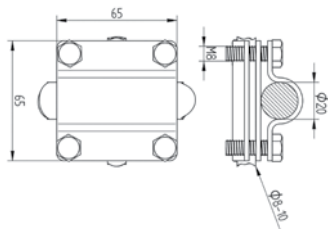

ПРИМЕНЕНИЕ:

- Для Т-образного или крестообразного соединения стержня 20 мм и прутка 6-10 мм.
- Согласно стандарту: IEC 62561-1 (ГОСТ Р МЭК 62561.1) Часть 1.

Артикул	Код	Тип проводника	Размер, мм/Болт	Упаковка, шт	Масса, кг/шт
МС-113-ГЦ	391113	пруток 6-10 мм/стержень 20 мм/полоса до 40 мм	65x65/M8x25	20	0,34
МС-113-Н304	191113	пруток 6-10 мм/стержень 20 мм/полоса до 40 мм	65x65/M8x25	20	0,28
МС-113-М	791113	пруток 6-10 мм/стержень 20 мм/полоса до 40 мм	65x65/M8x25	20	0,32

Соединитель крестообразный 55x55 стержень прутки/полоса/4 болта D-20

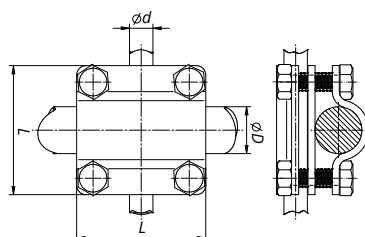

ПРИМЕНЕНИЕ:

- Для Т-образного или крестообразного соединения стержня 20 мм и прутка 6-10 мм.
- Согласно стандарту: IEC 62561-1 (ГОСТ Р МЭК 62561.1) Часть 1.

Артикул	Код	Тип проводника	Размер, мм/Болт	Упаковка, шт	Масса, кг/шт
МС-114-ГЦ	391114	пруток 6-10 мм/стержень 20 мм/полоса до 30 мм	55x55/M8x25	20	0,24
МС-114-Н304	191114	пруток 6-10 мм/стержень 20 мм/полоса до 30 мм	55x55/M8x25	20	0,22
МС-114-М	791114	пруток 6-10 мм/стержень 20 мм/полоса до 30 мм	55x55/M8x25	20	0,30

Соединитель диагональный стержня заземления D-20

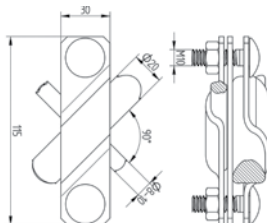
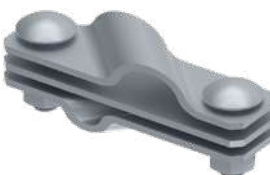

ПРИМЕНЕНИЕ:

- Для перпендикулярного соединения стержня заземления диаметром 20 мм с прутком 8-10 мм или полосой до 40 мм.
- Согласно стандарту: IEC 62561-1 (ГОСТ Р МЭК 62561.1) Часть 1.

Артикул	Код	Тип проводника	Размер, мм/Болт	Упаковка, шт	Масса, кг/шт
МС-121-ГЦ	391121	пруток 8-10 мм/стержень 20 мм/полоса до 40 мм	L-115/Y-30/M10x30	20	0,28
МС-121-Н316	991121	пруток 8-10 мм/стержень 20 мм/полоса до 40 мм	L-115/Y-30/M10x30	20	0,28



СОЕДИНИТЕЛИ



Соединитель диагональный стержня заземления D-16

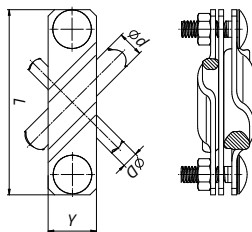

ПРИМЕНЕНИЕ:

- Для перпендикулярного соединения стержня заземления диаметром 16 мм с прутом 8-10 мм и полосой 40 мм.
- Согласно стандарту: IEC 62561-1 (ГОСТ Р МЭК 62561.1) Часть 1.

Артикул	Код	Тип проводника	Размер, мм/Болт	Упаковка, шт	Масса, кг/шт
МС-122-ГЦ	391122	пруток 8-10 мм/стержень 16 мм/полоса до 40 мм	L-115/Y-30/M10x30	20	0,28
МС-122-Н316	991122	пруток 8-10 мм/стержень 16 мм/полоса до 40 мм	L-115/Y-30/M10x30	20	0,28

Соединитель токоотвода болтовой на водосточный желоб

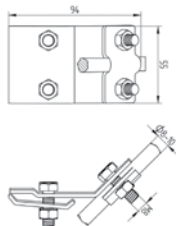

ПРИМЕНЕНИЕ:

- Для соединения под углом прутка 6-10 мм с водосточным желобом.
- Согласно стандарту: IEC 62561-1 (ГОСТ Р МЭК 62561.1) Часть 1.

Артикул	Код	Тип проводника	Размер, мм/Болт	Упаковка, шт	Масса, кг/шт
МС-131-ГЦ	391131	пруток 6-10 мм/желоб	55x55/Y-90/M8x16	25	0,15
МС-131-Н304	191131	пруток 6-10 мм/желоб	55x55/Y-90/M8x16	25	0,16
МС-131-М	791131	пруток 6-10 мм/желоб	55x55/Y-90/M8x16	25	0,12

Соединитель токоотвода на водосточный желоб универсальный

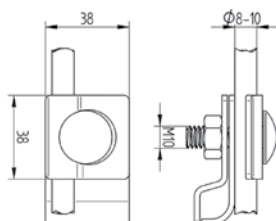

ПРИМЕНЕНИЕ:

- Для соединения под углом прутка 6-10 мм с водосточным желобом.
- Согласно стандарту: IEC 62561-1 (ГОСТ Р МЭК 62561.1) Часть 1.

Артикул	Код	Тип проводника	Размер, мм/Болт	Упаковка, шт	Масса, кг/шт
МС-141-ГЦ	391141	пруток 6-10 мм/желоб	L-58/Y-38/h-36/M10x30	25	0,16
МС-141-Н304	191141	пруток 6-10 мм/желоб	L-58/Y-38/h-36/M10x30	25	0,12
МС-141-М	791141	пруток 6-10 мм/желоб	L-58/Y-38/h-36/M10x30	25	0,17
МС-141-А	691141	пруток 6-10 мм/желоб	L-58/Y-38/h-36/M10x30	25	0,10



СОЕДИНИТЕЛИ



Соединитель токоотвода на водосточный желоб

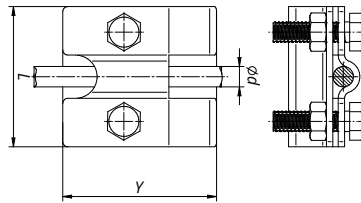

ПРИМЕНЕНИЕ:

- Для соединения под углом прутка 6-10 мм с водосточным желобом.
- Согласно стандарту: IEC 62561-1 (ГОСТ Р МЭК 62561.1) Часть 1.

Артикул	Код	Тип проводника	Размер, мм/Болт	Упаковка, шт	Масса, кг/шт
МС-142-ГЦ	391142	пруток 6-10 мм/желоб	55x55/У-60/М8x30	50	0,17
МС-142-Н304	191142	пруток 6-10 мм/желоб	55x55/У-60/М8x30	50	0,12
МС-142-М	791142	пруток 6-10 мм/желоб	55x55/У-60/М8x30	50	0,18

Соединитель плоского проводника до 30 мм, две пластины

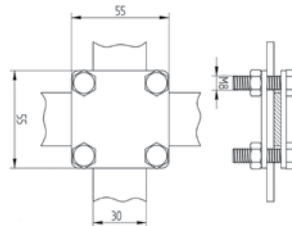

ПРИМЕНЕНИЕ:

- Для параллельного и перпендикулярного соединения полосы до 30 мм.
- Согласно стандарту: IEC 62561-1 (ГОСТ Р МЭК 62561.1) Часть 1.

Артикул	Код	Тип проводника	Размер, мм/Болт	Упаковка, шт	Масса, кг/шт
МС-151-ГЦ	391151	полоса до 30 мм	55x55/М8x25	50	0,20
МС-151-Н316	991151	полоса до 30 мм	55x55/М8x25	50	0,16
МС-151-М	791151	полоса до 30 мм	55x55/М8x25	50	0,18

Соединитель плоского проводника до 40 мм, две пластины

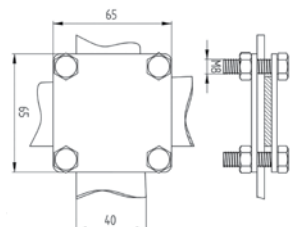

ПРИМЕНЕНИЕ:

- Для параллельного и перпендикулярного соединения полосы до 40 мм.
- Согласно стандарту: IEC 62561-1 (ГОСТ Р МЭК 62561.1) Часть 1.

Артикул	Код	Тип проводника	Размер, мм/Болт	Упаковка, шт	Масса, кг/шт
МС-152-ГЦ	391152	полоса до 40 мм	65x65/М8x25	25	0,20
МС-152-Н316	991152	полоса до 40 мм	65x65/М8x25	25	0,16
МС-152-М	791152	полоса до 40 мм	65x65/М8x25	25	0,18



СОЕДИНИТЕЛИ

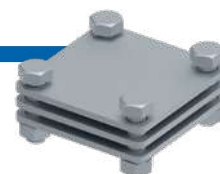

Соединитель плоского проводника до 30 мм, три пластины

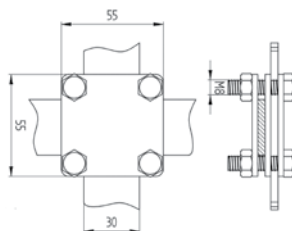
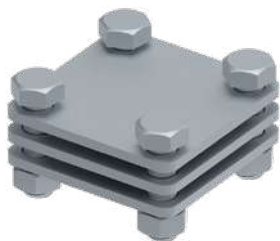

ПРИМЕНЕНИЕ:

- Для параллельного и перпендикулярного соединения полосы до 30 мм с промежуточной пластиной.
- Согласно стандарту: IEC 62561-1 (ГОСТ Р МЭК 62561.1) Часть 1.

Артикул	Код	Тип проводника	Размер, мм/Болт	Упаковка, шт	Масса, кг/шт
МС-161-ГЦ	391161	полоса до 30 мм	55x55/M8x25	25	0,28
МС-161-Н316	991161	полоса до 30 мм	55x55/M8x25	25	0,20
МС-161-М	791161	полоса до 30 мм	55x55/M8x25	25	0,23

Соединитель плоского проводника до 40 мм, три пластины

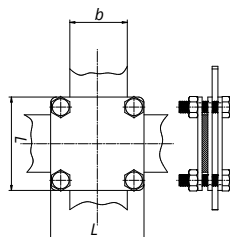
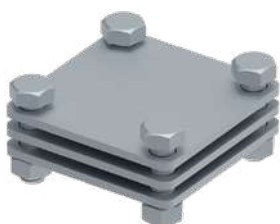

ПРИМЕНЕНИЕ:

- Для параллельного и перпендикулярного соединения полосы до 40 мм с промежуточной пластиной.
- Согласно стандарту: IEC 62561-1 (ГОСТ Р МЭК 62561.1) Часть 1.

Артикул	Код	Тип проводника	Размер, мм/Болт	Упаковка, шт	Масса, кг/шт
МС-162-ГЦ	391162	полоса до 40 мм	65x65/M8x25	25	0,35
МС-162-Н316	991162	полоса до 40 мм	65x65/M8x25	25	0,26
МС-162-М	791162	полоса до 40 мм	65x65/M8x25	25	0,35

Соединитель диагональный для плоского проводника до 50 мм

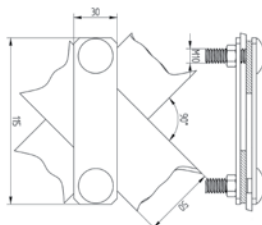

ПРИМЕНЕНИЕ:

- Для параллельного и перпендикулярного соединения полосы шириной до 50 мм.
- Согласно стандарту: IEC 62561-1 (ГОСТ Р МЭК 62561.1) Часть 1.

Артикул	Код	Тип проводника	Размер, мм/Болт	Упаковка, шт	Масса, кг/шт
МС-171-ГЦ	391171	полоса до 50 мм	L-115/Y-30/M10x30	50	0,22
МС-171-Н304	191171	полоса до 50 мм	L-115/Y-30/M10x30	50	0,20
МС-171-Н316	991171	полоса до 50 мм	L-115/Y-30/M10x30	50	0,20



СОЕДИНИТЕЛИ



Соединитель диагональный для прутка и полосы

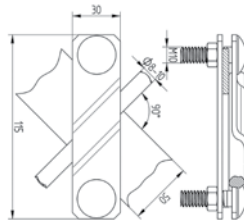

ПРИМЕНЕНИЕ:

- Для перпендикулярного соединения полосы до 50 мм и прутка 8-10 мм.
- Согласно стандарту: IEC 62561-1 (ГОСТ Р МЭК 62561.1) Часть 1.

Артикул	Код	Тип проводника	Размер, мм/Болт	Упаковка, шт	Масса, кг/шт
МС-181-ГЦ	391181	пруток 8-10 мм/полоса до 50 мм	L-115/Y-30/M10x30	50	0,26
МС-181-Н304	191181	пруток 8-10 мм/полоса до 50 мм	L-115/Y-30/M10x30	50	0,24
МС-181-Н316	991181	пруток 8-10 мм/полоса до 50 мм	L-115/Y-30/M10x30	50	0,24

Соединитель плоского проводника и прутка продольный

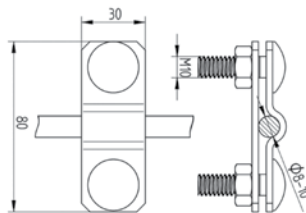

ПРИМЕНЕНИЕ:

- Для соединения и прокладки полосы шириной до 40 мм и прутка 8-10 мм.
- Согласно стандарту: IEC 62561-1 (ГОСТ Р МЭК 62561.1) Часть 1.

Артикул	Код	Тип проводника	Размер, мм/Болт	Упаковка, шт	Масса, кг/шт
МС-182-ГЦ	391182	полоса до 40 мм/пруток 8-10 мм	80/M10x30	50	0,18
МС-182-Н304	191182	полоса до 40 мм/пруток 8-10 мм	80/M10x30	50	0,08



СОЕДИНИТЕЛИ



Соединитель маркировочный

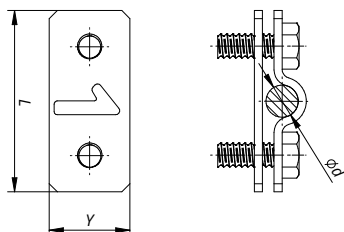

ПРИМЕНЕНИЕ:

- Соединитель для нумерации токоотводов.
- Согласно стандарту: IEC 62561-1 (ГОСТ Р МЭК 62561.1) Часть 1.

Артикул	Код	Тип проводника	Размер, мм/Болт	Упаковка, шт	Масса, кг/шт
МС-099-А	691099	пруток 8 мм	L-50/Y-20/M6x16	5	0,03
МС-099-М	791099	пруток 8 мм	L-50/Y-20/M6x16	5	0,06

Соединитель плоского проводника с арматурой

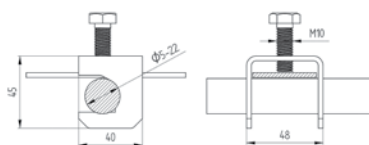

ПРИМЕНЕНИЕ:

- Для соединения и прокладки полосы шириной до 40 мм с арматурой здания диаметром от 5 до 22 мм.
- Согласно стандарту: IEC 62561-1 (ГОСТ Р МЭК 62561.1) Часть 1.

Артикул	Код	Тип проводника	Размер, мм/Болт	Упаковка, шт	Масса, кг/шт
МС-191-ГЦ	391191	полоса до 40 мм/арматура 5-22 мм	L-48/Y-40/h-45/M10x30	25	0,14
МС-191-Н304	191191	полоса до 40 мм/арматура 5-22 мм	L-48/Y-40/h-45/M10x30	25	0,10



СОЕДИНИТЕЛИ



Соединитель токоотвода и плоского проводника с арматурой

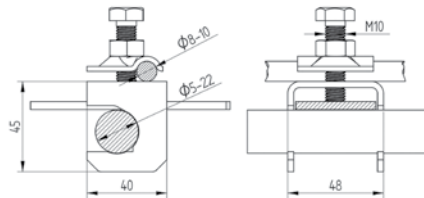

ПРИМЕНЕНИЕ:

- Соединитель токоотвода и плоского проводника с арматурой.

Артикул	Код	Тип проводника	Размер, мм/Болт	Упаковка, шт	Масса, кг/шт
MC-201-ГЦ	391201	полоса до 40 мм/арматура 5-22 мм	L-48/Y-40/h-45/M10x30	25	0,18
MC-201-Н316	991201	полоса до 40 мм/арматура 5-22 мм	L-48/Y-40/h-45/M10x30	25	0,14

Соединитель токоотвода с арматурой

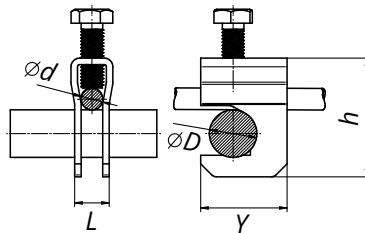

ПРИМЕНЕНИЕ:

- Для соединения и прокладки прутка 8-10 мм с арматурой диаметром от 5 до 22 мм.
- Согласно стандарту: IEC 62561-1 (ГОСТ Р МЭК 62561.1) Часть 1.

Артикул	Код	Тип проводника	Размер, мм/Болт	Упаковка, шт	Масса, кг/шт
MC-211-ГЦ	391211	пруток 8-10 мм/арматура 5-22 мм	L-10/Y-40/h-55/M10x30	25	0,12
MC-211-Н316	991211	пруток 8-10 мм/арматура 5-22 мм	L-10/Y-40/h-55/M10x30	25	0,10



СОЕДИНИТЕЛИ



Компенсатор алюминиевый L-400

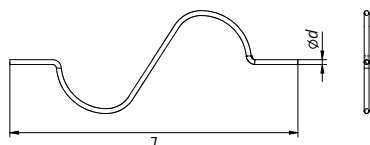
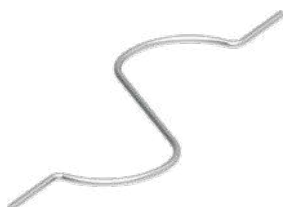

ПРИМЕНЕНИЕ:

- Для компенсации длины проводника при изменении температуры.

Артикул	Код	Описание	Размер, мм	Упаковка, шт	Масса, кг/шт
МС-090-А	291090	компенсатор алюминиевый, 8 мм	L-400	1	0,80

Трос молниезащиты

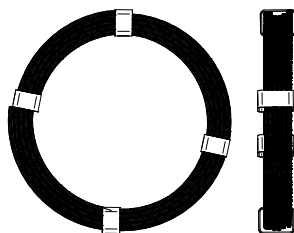

ПРИМЕНЕНИЕ:

- Для компенсации длины проводника при изменении температуры.

Артикул	Код	Описание	Размер, мм	Упаковка, м	Масса, кг/м
МС-091-А	291091	трос алюминиевый, 50 мм	1 000	1	0,13

ПРОВОДНИКИ, КОМПОНЕНТЫ ЗАЕМЛЕНИЯ И УРАВНИВАНИЯ ПОТЕНЦИАЛОВ

Проводники предназначены для перехвата молнии отвода тока к заземляющему устройству, которое состоит из совокупности заземлителей и заземляющих проводников.

Проводники изготавливаются из горячеоцинкованной, нержавеющей стали, меди и алюминия.

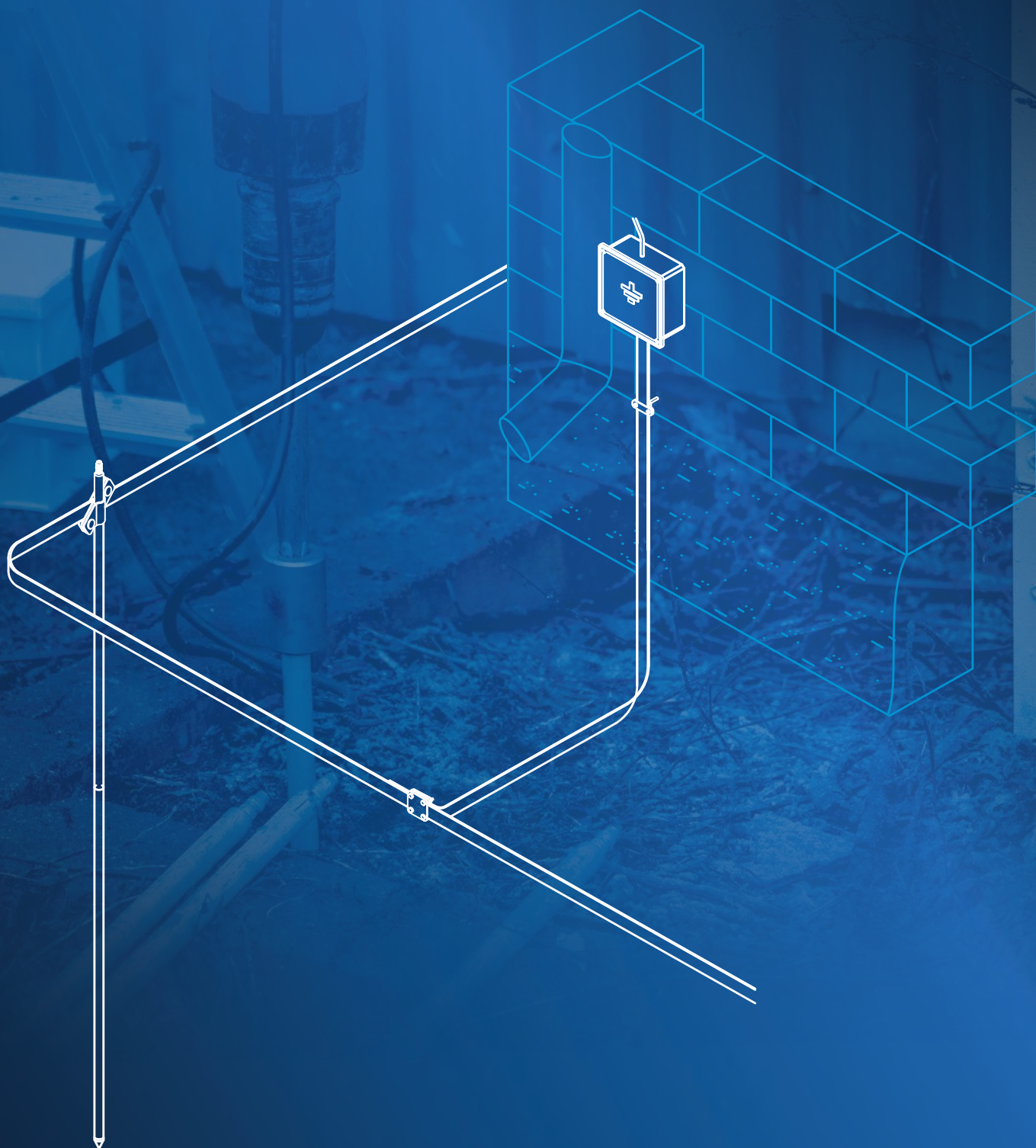



ПЛОСКИЕ ПРОВОДНИКИ



Плоский проводник горячеоцинкованный



ПРИМЕНЕНИЕ:

- Системы молниезащиты, заземления и уравнивания потенциалов.
- Согласно стандарту: IEC 62561-2 (ГОСТ Р МЭК 62561.2) Часть 2. Требования к проводникам и заземляющим электродам.
- Отвечает требованиям стандарта: EN 62305 (ГОСТ Р МЭК 62305).

Артикул	Код	Размер, мм	Масса, кг/м	Длина, м	Сечение, мм ²
МПП-25x3-ГЦ	392253	25x3	0,60	84	75
МПП-25x4-ГЦ	392254	25x4	0,80	62	100
МПП-30x3-ГЦ	392303	30x3	0,72	69	90
МПП-30x3,5-ГЦ	392335	30x3,5	0,83	60	105
МПП-30x4-ГЦ	392304	30x4	0,96	52	120
МПП-40x4-ГЦ	392404	40x4	1,19	38	160
МПП-40x5-ГЦ	392405	40x5	1,6	30	200
МПП-50x4-ГЦ	392504	50x4	1,60	30	200
МПП-50x5-ГЦ	392505	50x5	2	25	250

Плоский проводник омеднённый

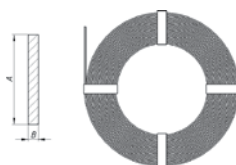
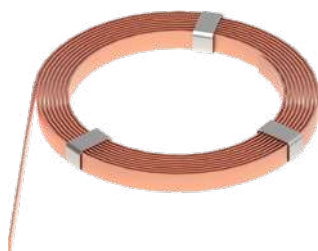

ПРИМЕНЕНИЕ:

- Системы молниезащиты, заземления и уравнивания потенциалов.
- Согласно стандарту: IEC 62561-2 (ГОСТ Р МЭК 62561.2) Часть 2. Требования к проводникам и заземляющим электродам.

Артикул	Код	Размер, мм	Масса, кг/м	Длина, м	Сечение, мм ²
МПП-25x4-ОС	892254	25x4	0,80	30	100
МПП-30x4-ОС	892304	30x4	0,96	30	120
МПП-40x4-ОС	892404	40x4	1,29	39	160



ПЛОСКИЕ ПРОВОДНИКИ



Плоский проводник медный

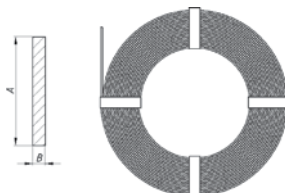
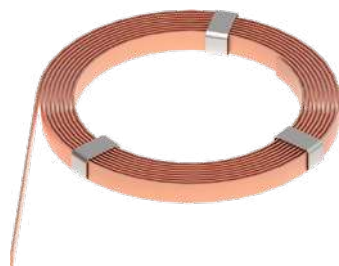

ПРИМЕНЕНИЕ:

- Системы молниезащиты, заземления и уравнивания потенциалов.
- Согласно стандарту: IEC 62561-2 (ГОСТ Р МЭК 62561.2) Часть 2. Требования к проводникам и заземляющим электродам.
- Отвечает требованиям стандарта: EN 62305 (ГОСТ Р МЭК 62305).

Артикул	Код	Размер, мм	Масса, кг/м	Длина, м	Сечение, мм ²
МПП-20x4-M	792204	20x4	0,71	70	80
МПП-25x3-M	792253	25x3	0,67	74	75
МПП-25x4-M	792254	25x4	0,89	56	100
МПП-30x4-M	792304	30x4	1,07	50	120
МПП-40x4-M	792404	40x4	1,42	35	160

Плоский проводник из нержавеющей стали

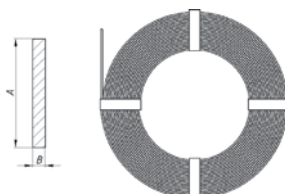

ПРИМЕНЕНИЕ:

- Системы молниезащиты, заземления и уравнивания потенциалов.
- Применяется в зонах с высоким риском образования коррозии.
- Марка стали: V4A - 1,4404 / 1,4571, V2A - 1,4301 в соответствии с EN 10088-2.
- Согласно стандарту: IEC 62561-2 (ГОСТ Р МЭК 62561.2) Часть 2. Требования к проводникам и заземляющим электродам.
- Отвечает требованиям стандарта: EN 62305 (ГОСТ Р МЭК 62305).

Артикул	Код	Размер, мм	Масса, кг/м	Длина, м	Сечение, мм ²
МПП-30x3-Н304	192304	30x3	0,71	50	90
МПП-30x3,5-Н304	192335	30x3,5	0,83	60	105
МПП-40x4-Н304	192404	40x4	1,25	40	160
МПП-30x3-Н316	992304	30x3	0,71	70	90
МПП-30x3,5-Н316	992335	30x3,5	0,83	60	105
МПП-40x4-Н316	992404	40x4	1,25	40	160

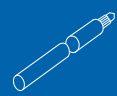

ЗАЗЕМЛИТЕЛИ



Комплект заземления



ПРИМЕНЕНИЕ:

- Применение: Комплект для организации точки заземления для последующего подключения к системе молниезащиты, ГЗШ, распределительному щиту электроснабжения или газовому котлу.
- Состав комплекта: Стержни заземления, ударная насадка, соединитель с проводником, наконечник, инструкция, перчатки.
- Соответствует нормам ПУЭ 1.7, ГОСТ 58882-2020, ГОСТ Р МЭК 62651.

Артикул	Код	Описание	Размер, мм	Упаковка, шт	Масса, кг/шт
МКЗ-162-ГЦ	393162	Комплект заземления безмуфтовый, диаметр стержней 16 мм	L-3000	1	6,41
МКЗ-163-ГЦ	393163	Комплект заземления безмуфтовый, диаметр стержней 16 мм	L-4500	1	8,86
МКЗ-164-ГЦ	393164	Комплект заземления безмуфтовый, диаметр стержней 16 мм	L-6000	1	11,31
МКЗ-202-ГЦ	393202	Комплект заземления безмуфтовый, диаметр стержней 20 мм	L-3000	1	8,80
МКЗ-203-ГЦ	393203	Комплект заземления безмуфтовый, диаметр стержней 20 мм	L-4500	1	12,50
МКЗ-204-ГЦ	393204	Комплект заземления безмуфтовый, диаметр стержней 20 мм	L-6000	1	16,20

Безмуфтовый заземлитель D16

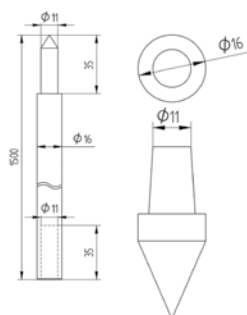

ПРИМЕНЕНИЕ:

- Системы молниезащиты, глубинное заземление и уравнивание потенциалов.
- Монтаж стержней в ряд при помощи цапфы
- Согласно стандарту: IEC 62561-2 (ГОСТ Р МЭК 62561.2) Часть 2. Требования к проводникам и заземляющим электродам.
- Отвечает требованиям стандарта: EN 62305 (ГОСТ Р МЭК 62305).

Артикул	Код	Описание	Размер, мм	Упаковка, шт	Масса, кг/шт
МЗ-160-ГЦ	392160	стержень заземления с цапфой	L1500xD16	10	2,45
МЗ-165-ГЦ	392165	наконечник	D16	5	0,02
МС-122-ГЦ	391122	соединитель	D16/b40/D8-10	20	0,31

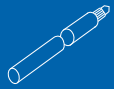

ЗАЗЕМЛИТЕЛИ

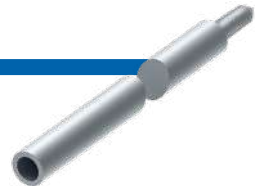

Безмуфтовый заземлитель D20

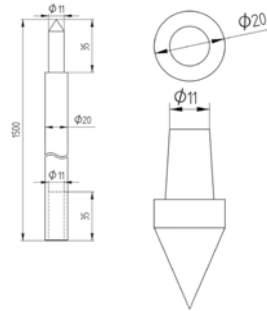

ПРИМЕНЕНИЕ:

- Системы молниезащиты, глубинное заземление и уравнивание потенциалов.
- Монтаж стержней в ряд при помощи цапфы
- Согласно стандарту: IEC 62561-2 (ГОСТ Р МЭК 62561.2) Часть 2. Требования к проводникам и заземляющим электродам.
- Отвечает требованиям стандарта: EN 62305 (ГОСТ Р МЭК 62305).

Артикул	Код	Описание	Размер, мм	Упаковка, шт	Масса, кг/шт
M3-200-ГЦ	392200	стержень заземления с цапфой	L1500xD20	10	3,70
M3-205-ГЦ	392205	наконечник	D20	5	0,04
MC-121-ГЦ	391121	соединитель	D20/b40/D8-10	20	0,18

Заземлитель «быстрый монтаж»

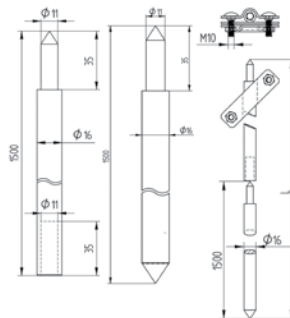

ПРИМЕНЕНИЕ:

- Системы молниезащиты, глубинное заземление и уравнивание потенциалов.
- Монтаж стержней в ряд при помощи цапфы.
- Согласно стандарту: IEC 62561-2 (ГОСТ Р МЭК 62561.2) Часть 2. Требования к проводникам и заземляющим электродам.
- Отвечает требованиям стандарта: EN 62305 (ГОСТ Р МЭК 62305).

Артикул	Код	Описание	Размер, мм	Упаковка, шт	Масса, кг/шт
M3-160-ГЦ	392160	стержень заземления с цапфой	L1500xD16	10	2,45
M3-266-ГЦ	392266	стержень заземления заостренный	L1500xD16	10	2,45
MC-122-ГЦ	391122	соединитель	D16/b40/D8-10	20	0,31
M3-316-ГЦ	392316	комплект заземления с соединителем	L3000xD16	1	5,12

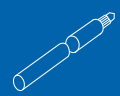

ЗАЗЕМЛИТЕЛИ

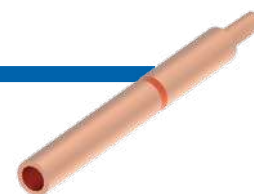

Безмуфтовый заземлитель омедненный D14,2

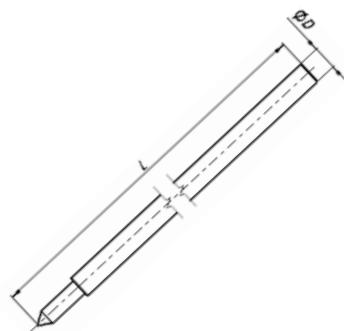

ПРИМЕНЕНИЕ:

- Система заземления объекта
- Медное покрытие: не менее 250 мкм
- Соответствует нормам IEC 62561-2, IEC 62305

Артикул	Код	Описание	Размер, мм	Упаковка, шт	Масса, кг/шт
M3-149-OC	892149	заземлитель с цапфой омедненный	L-1500xD-14,2	10	1,90
M3-294-ЭЦ	092294	насадка для забивания омедненных стержней	SDS-MAX	1	0,20

Заземлитель резьбовой омедненный D14,2

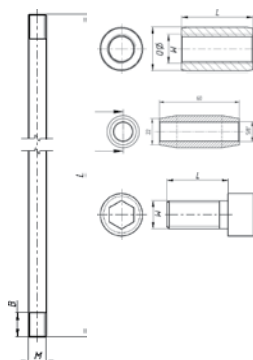

ПРИМЕНЕНИЕ:

- Системы молниезащиты, глубинное заземление и уравнивание потенциалов.
- Медное покрытие стержня более 250 мкм.
- Согласно стандарту: IEC 62561-2 (ГОСТ Р МЭК 62561.2) Часть 2. Требования к проводникам и заземляющим электродам.
- Отвечает требованиям стандарта: EN 62305 (ГОСТ Р МЭК 62305).

Артикул	Код	Описание	Размер, мм	Упаковка, шт	Масса, кг/шт
M3-142-OC	892142	стержень заземления резьбовой	L1500x14,2	10	1,86
MC-143-Л	592143	муфта	5/8"	10	0,09
MA-145	092145	наконечник	5/8"	5	0,05
M3-144-ЭЦ	092144	забивная головка	5/8"	5	0,08
MC-122-Н304	191122	соединитель	D14-16/b40/D8-10	20	0,34

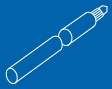

ЗАЗЕМЛИТЕЛИ



Профильный заземлитель

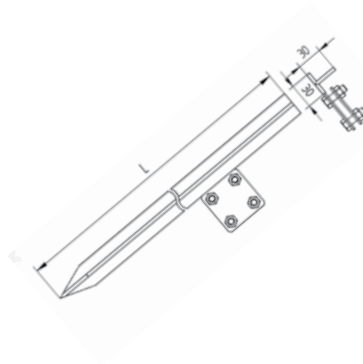

ПРИМЕНЕНИЕ:

- Системы молниезащиты, глубинное заземление и уравнивание потенциалов.
- Цинковое покрытие стержня более 70 мкм согласно EN ISO 1461.
- Согласно стандарту: IEC 62561-2 (ГОСТ Р МЭК 62561.2) Часть 2. Требования к проводникам и заземляющим электродам.
- Отвечает требованиям стандарта: EN 62305 (ГОСТ Р МЭК 62305).

Артикул	Код	Описание	Размер, мм	Упаковка, шт	Масса, кг/шт
МЗ-010-ГЦ	392010	профиль Т-образный 30x30x4	L-1000	1	3,12
МЗ-015-ГЦ	392015	профиль Т-образный 30x30x4	L-1500	1	3,65
МЗ-020-ГЦ	392020	профиль Т-образный 30x30x4	L-2000	1	4,20
МЗ-035-ГЦ	392030	уголок равнополочный 50x50x5	L-3000	1	11,31
МЗ-055-ГЦ	392050	уголок равнополочный 50x50x5	L-6000	1	22,62

Забивная головка SDS MAX для заземлителя



ПРИМЕНЕНИЕ:

- Для механического погружения стержней заземления с цапфой в грунт.

Артикул	Код	Описание	Размер, мм	Упаковка, шт	Масса, кг/шт
МЗ-224-ЭЦ	092224	забивная головка SDS MAX D20	d-13	1	0,35
МЗ-204-ЭЦ	092204	забивная головка SDS MAX D16	d-12	1	0,35

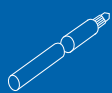

ЗАЗЕМЛИТЕЛИ



Забивная головка МЕСН для заземлителя

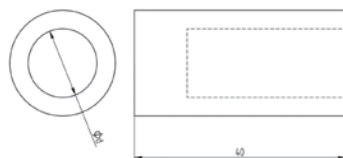

ПРИМЕНЕНИЕ:

- Для механического погружения стержней заземления с цапфой в грунт.

Артикул	Код	Описание	Размер, мм	Упаковка, шт	Масса, кг/шт
МЗ-225-ЭЦ	092225	забивная головка МЕСН D20	d-12	1	0,12
МЗ-205-ЭЦ	092205	забивная головка МЕСН D16	d-13	1	0,11

Точка заземления

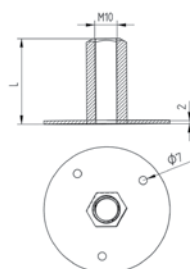

ПРИМЕНЕНИЕ:

- Подключение системы уравнивания потенциала с токоотводом в фундаменте здания к арматуре. Согласно стандарту: IEC 62561-1 (ГОСТ Р МЭК 62561.1) Часть 1.
- Внимание!!! Исполнение из нержавеющей стали не корродирует при контакте с бетоном, запрещается использовать оцинкованную сталь.

Артикул	Код	Описание	Размер, мм	Упаковка, шт	Масса, кг/шт
МЗ-910-Н316	992910	отверстие подключения M12	L32xM10	5	0,25
МЗ-911-Н316	992911	отверстие подключения M12	L50xM10	5	0,32
МЗ-912-Н316	992912	отверстие подключения M12	L50xM16	5	0,32

Проводник точки заземления



ПРИМЕНЕНИЕ:

- Подключение системы уравнивания потенциала с токоотводом в фундаменте здания к арматуре.
- Согласно стандарту: IEC 62561-1 (ГОСТ Р МЭК 62561.1) Часть 1.

Артикул	Код	Описание	Размер, мм	Упаковка, шт	Масса, кг/шт
МЗ-913-Н316	992913	стержень с резьбой M10	L200xD10	5	0,12



ДЕРЖАТЕЛИ



Соединитель проводника к точке заземления 55 мм

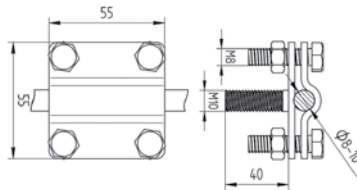

ПРИМЕНЕНИЕ:

- Подключение системы уравнивания потенциала с токоотводом в фундаменте здания к арматуре.
- Согласно стандарту: IEC 62561-1 (ГОСТ Р МЭК 62561.1) Часть 1.

Артикул	Код	Описание	Размер, мм	Упаковка, шт	Масса, кг/шт
MC-920-ГЦ	392920	полоса до 30 мм и пруток 8-10 мм	L40xM10xH55	10	0,24
MC-920-Н316	992920	полоса до 30 мм и пруток 8-10 мм	L40xM10xH55	10	0,20

Соединитель проводника к точке заземления 65 мм

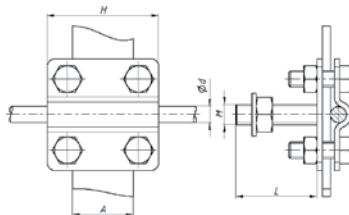

ПРИМЕНЕНИЕ:

- Подключение системы уравнивания потенциала с токоотводом в фундаменте здания к арматуре.
- Согласно стандарту: IEC 62561-1 (ГОСТ Р МЭК 62561.1) Часть 1.

Артикул	Код	Описание	Размер, мм	Упаковка, шт	Масса, кг/шт
MC-921-ГЦ	392921	полоса до 40 мм и пруток 8-10 мм	L40xM10xH65	5	0,15
MC-921-Н316	992921	полоса до 40 мм и пруток 8-10 мм	L40xM10xH65	5	0,20
MC-922-Н316	992922	полоса до 40 мм и пруток 8-10 мм	L40xM16xH65	5	0,22

Держатель плоского проводника

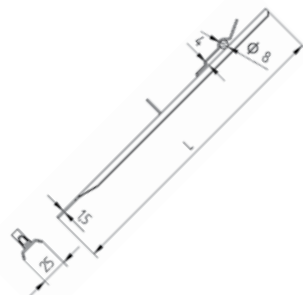

ПРИМЕНЕНИЕ:

- Монтаж полосы шириной не более 30 мм к стене или металлическим конструкциям.

Артикул	Код	Описание	Размер, мм	Упаковка, шт	Масса, кг/шт
MD-929-ГЦ	392929	полосы до 30 мм/пруток 8-10 мм	L-280	25	0,72



ДЕРЖАТЕЛИ



Держатель плоского проводника



ПРИМЕНЕНИЕ:

- Монтаж полосы к стене при помощи дюбеля или к металлическим конструкциям.
- Согласно стандарту: IEC 62561-1 (ГОСТ Р МЭК 62561.1) Часть 1.

Артикул	Код	Описание	Размер, мм	Упаковка, шт	Масса, кг/шт
МД-811-ГЦ	392811	полоса до 30 мм	B20xL55	50	0,04
МД-812-ГЦ	392812	полоса до 40 мм	B20xL65	50	0,04

Держатель плоского проводника с болтом

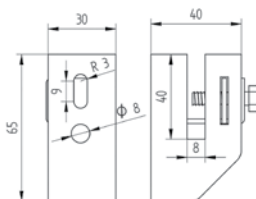

ПРИМЕНЕНИЕ:

- Применение: подключение системы уравнивания потенциала с токоотводом в фундаменте здания к арматуре.
- Согласно стандарту: IEC 62561-1 (ГОСТ Р МЭК 62561.1) Часть 1.

Артикул	Код	Описание	Размер, мм	Упаковка, шт	Масса, кг/шт
МД-830-ГЦ	392830	полоса до 50 мм	M8/H65	25	0,10

Держатель - скоба для плоского проводника до 30 мм

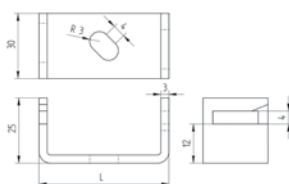

ПРИМЕНЕНИЕ:

- Применение: подключение системы уравнивания потенциала с токоотводом в фундаменте здания к арматуре.

Артикул	Код	Описание	Размер, мм	Упаковка, шт	Масса, кг/шт
МД-821-ГЦ	392821	полоса до 30 мм	L40xG10xH35	50	0,05
МД-821-М	792821	полоса до 30 мм	L40xG10xH35	50	0,05

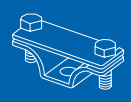

ДЕРЖАТЕЛИ



Держатель – скоба для плоского проводника до 50 мм

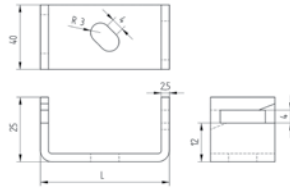

ПРИМЕНЕНИЕ:

- Подключение системы уравнивания потенциала с токоотводом в фундаменте здания к арматуре.

Артикул	Код	Описание	Размер, мм	Упаковка, шт	Масса, кг/шт
МД-822-ГЦ	392822	полоса до 50 мм	L55xG10xH35	50	0,07
МД-822-М	792822	полоса до 50 мм	L55xG10xH35	50	0,10

Ревизионный колодец

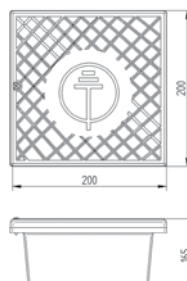

ПРИМЕНЕНИЕ:

- Установка в грунте для контрольно-измерительного соединения внутри колодца.

Артикул	Код	Описание	Размер, мм	Упаковка, шт	Масса, кг/шт
МА-930-П	292930	для контрольного соединения	200/200/165	1	1,25



ШИНЫ УРАВНИВАНИЯ ПОТЕНЦИАЛОВ



Главная шина уравнивания потенциалов

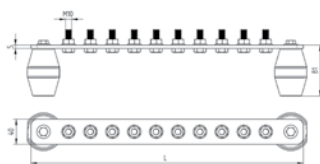

ПРИМЕНЕНИЕ:

- Подключение системы уравнивания потенциалов для промышленных условий.
- В комплекте имеются: изоляторные опоры в комплекте с дюбелями и болтами для настенного монтажа, крепёжные болты М10 с гайками и гроверами для защиты болтов от ослабления.
- Согласно стандарту для низковольтных установок ГОСТ 50571.3-2009/ГОСТ Р 50571.5.54-2013.
- Согласно стандарту для уравнивания потенциалов системы молниезащиты EN 62305 (ГОСТ Р МЭК 62305).

Артикул	Код	Описание	Размер, мм	Упаковка, шт	Масса, кг/шт
МС-921-М	792921	кол-во подключений М10 - 5	L-246	1	0,90
МС-921-Н304	192921	кол-во подключений М10 - 5	L-246	1	0,90
МС-922-М	792922	кол-во подключений М10 - 6	L-278,5	1	0,98
МШ-923-М	792923	кол-во подключений М10 - 8	L-343,5	1	1,17
МШ-924-М	792924	кол-во подключений М10 - 10	L-408,5	1	1,27
МШ-924-Н304	192924	кол-во подключений М10 - 10	L-408,5	1	1,38
МШ-925-М	792925	кол-во подключений М10 - 12	L-473,5	1	1,75
МШ-926-М	792926	кол-во подключений М10 - 14	L-538,5	1	1,90

Шина уравнивания потенциалов

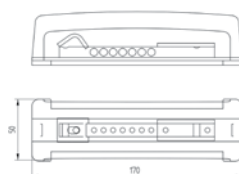

ПРИМЕНЕНИЕ:

- Подключение системы уравнивания потенциалов для промышленных условий.
- Согласно стандарту для низковольтных установок ГОСТ 50571.3-2009/ГОСТ Р 50571.5.54-2013.
- Согласно стандарту для уравнивания потенциалов системы молниезащиты EN 62305 (ГОСТ Р МЭК 62305).

Артикул	Код	Описание	Размер, мм	Упаковка, шт	Масса, кг/шт
МШ-830-ЭЦ	892830	7 x 16 мм 2/1 x 50 мм 2/1 x b 25 мм	L170 / H50	10	0,24



КОМПОНЕНТЫ ЗАЗЕМЛЕНИЯ

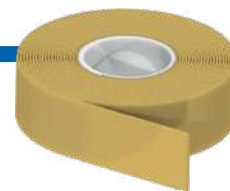

Заземляющая скоба на ленте



ПРИМЕНЕНИЕ:

- Подключение заземляющих проводов (максимум 2 провода 2,5-10 мм²) к системе уравнивания потенциалов.
- Согласно стандарту: IEC 62561-1 (ГОСТ Р МЭК 62561.1) Часть 1.

Артикул	Код	Описание	Размер, мм	Упаковка, шт	Масса, кг/шт
МА-941-Н304	192941	заземляющая скоба на ленте для трубы Д16-54 мм	L-190	25	0,03
МА-942-Н304	192942	заземляющая скоба на ленте для трубы Д16-124 мм	L-410	10	0,09
МА-943-Н304	192943	заземляющая скоба на ленте для трубы Д16-180 мм	L-585	10	0,06

Антикоррозионная лента

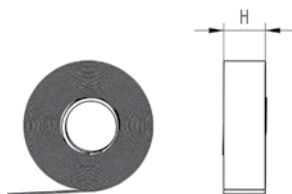

ПРИМЕНЕНИЕ:

- Подключение системы уравнивания потенциала с токоотводом в фундаменте здания к арматуре.
- Согласно стандарту: IEC 62561-1 (ГОСТ Р МЭК 62561.1) Часть 1.

Артикул	Код	Описание	Размер, мм	Упаковка, шт	Масса, кг/шт
МА-951	592951	длина L - 10 метров	H-50	10	0,08

Краска цинковая



ПРИМЕНЕНИЕ:

- Для защиты от коррозии незащищенной металлической поверхности.

Артикул	Код	Описание	Упаковка, шт	Масса, кг/шт
КЦ	500034	Краска цинковая	12	0,52



КРУГЛЫЕ ПРОВОДНИКИ



Круглый проводник (пруток) алюминиевый

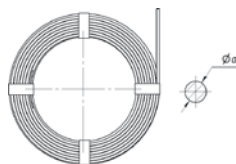

ПРИМЕНЕНИЕ:

- Системы молниезащиты, заземления и уравнивания потенциалов.
- Согласно стандарту: IEC 62561-2 (ГОСТ Р МЭК 62561.2) Часть 2. Требования к проводникам и заземляющим электродам.
- Отвечает требованиям стандарта: EN 62305 (ГОСТ Р МЭК 62305).

Артикул	Код	Описание	Сечение, мм ²	Масса, кг/м	Длина, м
МПК-8-А	693008	проводник круглый диаметром 8 мм	50	0,13	150
МПК-10-А	693010	проводник круглый диаметром 10 мм	78	0,21	95

Круглый проводник (пруток) оцинкованный

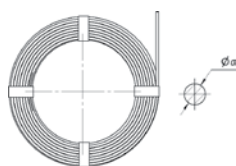

ПРИМЕНЕНИЕ:

- Системы молниезащиты, заземления и уравнивания потенциалов.
- Толщина покрытия цинка: 350 г/м².
- Согласно стандарту: IEC 62561-2 (ГОСТ Р МЭК 62561.2) Часть 2. Требования к проводникам и заземляющим электродам.

Артикул	Код	Описание	Сечение, мм ²	Масса, кг/м	Длина, м
МПК-8-55-ГЦ	393009	проводник круглый диаметром 8 мм	50	0,4	55
МПК-8-ГЦ	393008	проводник круглый диаметром 8 мм	50	0,40	110
МПК-10-ГЦ	393010	проводник круглый диаметром 10 мм	78	0,62	80

Круглый проводник (пруток) омеднённый

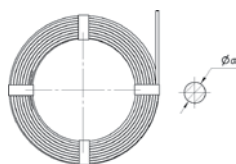
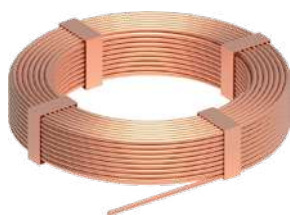

ПРИМЕНЕНИЕ:

- Системы молниезащиты, заземления и уравнивания потенциалов.
- Толщина покрытия меди: 500 г/м².
- Согласно стандарту: IEC 62561-2 (ГОСТ Р МЭК 62561.2) Часть 2. Требования к проводникам и заземляющим электродам.

Артикул	Код	Описание	Сечение, мм ²	Масса, кг/м	Длина, м
МПК-8-ОС	893008	проводник круглый диаметром 8 мм	50	0,40	62
МПК-10-ОС	893010	проводник круглый диаметром 10 мм	78	0,63	81



КРУГЛЫЕ ПРОВОДНИКИ

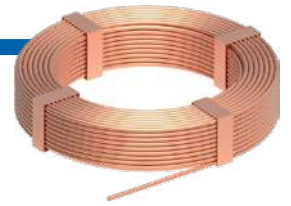

Круглый проводник (пруток) медный

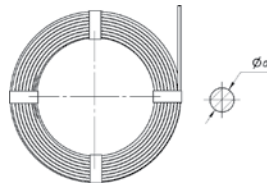
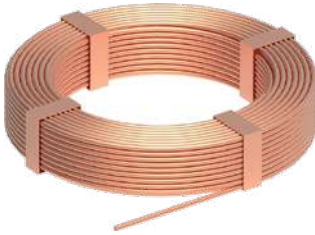

ПРИМЕНЕНИЕ:

- Системы молниезащиты, заземления и уравнивания потенциалов.
- Согласно стандарту: IEC 62561-2 (ГОСТ Р МЭК 62561.2) Часть 2. Требования к проводникам и заземляющим электродам.
- Отвечает требованиям стандарта: EN 62305 (ГОСТ Р МЭК 62305).

Артикул	Код	Описание	Сечение, мм ²	Масса, кг/м	Длина, м
МПК-8-М	793008	проводник круглый диаметром 8 мм	50	0,45	56
МПК-10-М	793010	проводник круглый диаметром 10 мм	78	0,70	71

Круглый проводник (пруток) в изоляции

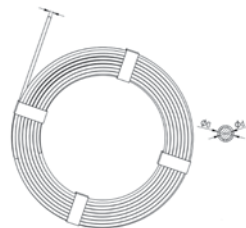

ПРИМЕНЕНИЕ:

- Системы молниезащиты, заземления и уравнивания потенциалов.
- Отвечает требованиям стандарта: EN 62305 (ГОСТ Р МЭК 62305).
- 293010 проводник оцинкованный в изоляции ПВХ черного цвета.
- 293008 проводник алюминиевый в изоляции ПВХ черного цвета.

Артикул	Код	Описание	Сечение, мм ²	Масса, кг/м	Длина, м
МПК-10-ЦП	293010	проводник круглый диаметром 10 мм/13 мм в ПВХ изоляции	78	0,63	75
МПК-8-АП	293008	проводник круглый диаметром 8 мм/11 мм в ПВХ изоляции	50	0,20	50



КРУГЛЫЕ ПРОВОДНИКИ



Круглый проводник (пруток) из нержавеющей стали

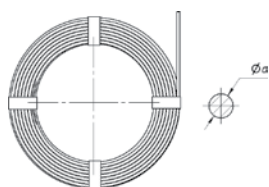

ПРИМЕНЕНИЕ:

- Применение: системы молниезащиты, заземления и уравнивания потенциалов.
- Согласно стандарту: IEC 62561-2 (ГОСТ Р МЭК 62561.2) Часть 2. Требования к проводникам и заземляющим электродам.
- Отвечает требованиям стандарта: EN 62305 (ГОСТ Р МЭК 62305).

Артикул	Код	Описание	Масса, кг/м	Длина, м
МПК-8-Н304	193008	проводник круглый диаметром 8 мм	0,40	125
МПК-8-Н316	993008	проводник круглый диаметром 8 мм	0,40	125
МПК-10-Н316	993010	проводник круглый диаметром 10 мм	0,63	80

ДЕРЖАТЕЛИ ТОКООТВОДОВ

Токоотводы должны быть надежно закреплены таким образом, чтобы электродинамические или механические воздействия (порыва ветра, вибрации, смещение слоев снега, тепловые расширения и т.д.) не привели к разрыву проводников или ослаблению их крепления.





ДЕРЖАТЕЛИ ВЕРТИКАЛЬНЫХ ТОКООТВОДОВ



Держатель пластиковый для круглых проводников 8 мм

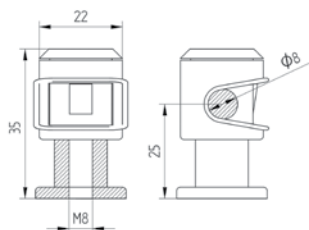

ПРИМЕНЕНИЕ:

- Установка круглого токоотвода диаметром 8 мм.
- Устойчивый к воздействию атмосферных влияний
- Быстрый монтаж.

Артикул	Код	Описание	Цвет	Упаков-ка, шт	Масса, кг/шт
МД-101-П	293101	резьба М6, отверстие \varnothing -5 мм, для прутка 8 мм	серый	100	0,01
МД-102-П	293102	резьба М6, отверстие \varnothing -5 мм, для прутка 8 мм	медный	100	0,01
МД-103-П	293103	резьба М8, отверстие \varnothing -7 мм, для прутка 8 мм	серый	100	0,01
МД-104-П	293104	резьба М8, отверстие \varnothing -7 мм, для прутка 8 мм	медный	100	0,01

Держатель для круглых проводников с подложкой

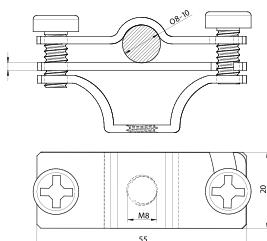

ПРИМЕНЕНИЕ:

- Установка круглого токоотвода диаметром 8-10 мм.
- Устойчивый к воздействию атмосферных влияний.
- Быстрый монтаж.
- Согласно стандарту: IEC 62561-1 (ГОСТ Р МЭК 62561.1) Часть 1.

Артикул	Код	Тип проводника	Размер, мм	Упаковка, шт	Масса, кг/шт
МД-120-ГЦ	393120	пруток 8-10 мм	L-65	25	0,06



ДЕРЖАТЕЛИ ВЕРТИКАЛЬНЫХ ТОКОТВОДОВ



Держатель для круглых проводников с дюбелем L-100

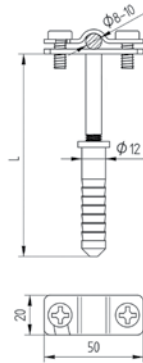

ПРИМЕНЕНИЕ:

- Установка круглого токоотвода диаметром 6-10 мм.
- Устойчивый к воздействию атмосферных влияний.
- Быстрый монтаж.
- Согласно стандарту: IEC 62561-1 (ГОСТ Р МЭК 62561.1) Часть 1.

Артикул	Код	Тип проводника	Размер, мм	Упаковка, шт	Масса, кг/шт
МД-111-ГЦ	393111	пруток 6-10 мм	L-100	50	0,08
МД-111-Н304	193111	пруток 6-10 мм	L-100	50	0,08
МД-111-М	793111	пруток 6-10 мм	L-100	50	0,08

Держатель для круглых проводников с подложкой

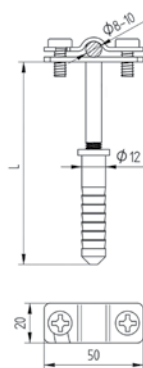

ПРИМЕНЕНИЕ:

- Установка круглого токоотвода диаметром 6-10 мм.
- Устойчивый к воздействию атмосферных влияний.
- Быстрый монтаж.
- Согласно стандарту: IEC 62561-1 (ГОСТ Р МЭК 62561.1) Часть 1.

Артикул	Код	Тип проводника	Размер, мм	Упаковка, шт	Масса, кг/шт
МД-112-ГЦ	393112	пруток 6-10 мм	L-120	50	0,09
МД-112-Н304	193112	пруток 6-10 мм	L-120	50	0,10
МД-112-М	793112	пруток 6-10 мм	L-120	50	0,12



ДЕРЖАТЕЛИ ВЕРТИКАЛЬНЫХ ТОКОТВОДОВ



Держатель для круглых проводников с дюбелем L-160

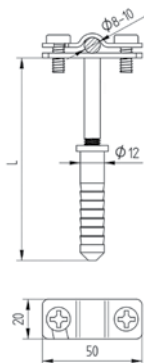
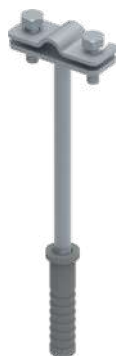

ПРИМЕНЕНИЕ:

- Установка круглого токоотвода диаметром 6-10 мм.
- Устойчивый к воздействию атмосферных влияний.
- Быстрый монтаж.
- Согласно стандарту: IEC 62561-1 (ГОСТ Р МЭК 62561.1) Часть 1.

Артикул	Код	Тип проводника	Размер, мм	Упаковка, шт	Масса, кг/шт
МД-113-ГЦ	393113	пруток 6-10 мм	L-160	50	0,10
МД-113-Н304	193113	пруток 6-10 мм	L-160	50	0,11
МД-113-М	793113	пруток 6-10 мм	L-160	50	0,12

Держатель для круглых проводников с дюбелем L-250

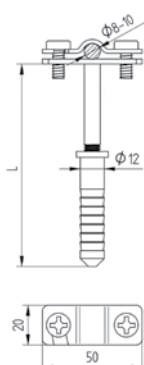

ПРИМЕНЕНИЕ:

- Установка круглого токоотвода диаметром 6-10 мм.
- Устойчивый к воздействию атмосферных влияний.
- Быстрый монтаж.
- Согласно стандарту: IEC 62561-1 (ГОСТ Р МЭК 62561.1) Часть 1.

Артикул	Код	Тип проводника	Размер, мм	Упаковка, шт	Масса, кг/шт
МД-114-ГЦ	393114	пруток 6-10 мм	L-250	25	0,12
МД-114-Н304	193114	пруток 6-10 мм	L-250	25	0,13
МД-114-М	793114	пруток 6-10 мм	L-250	25	0,14



ДЕРЖАТЕЛИ ВЕРТИКАЛЬНЫХ ТОКОТВОДОВ



Держатель для круглых проводников

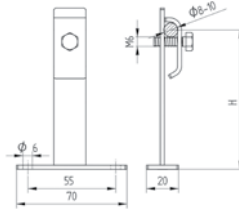

ПРИМЕНЕНИЕ:

- Применение: установка круглого токоотвода диаметром 8-10 мм.
- Согласно стандарту: IEC 62561-1 (ГОСТ Р МЭК 62561.1) Часть 1.

Артикул	Код	Описание	Размер, мм	Упаковка, шт	Масса, кг/шт
МД-130-ГЦ	393130	пруток 8-10 мм	L-60	25	0,12
МД-131-ГЦ	393131	пруток 8-10 мм	L-100	25	0,13
МД-130-Н304	193130	пруток 8-10 мм	L-60	25	0,14

Держатель КЛИК для круглых проводников 8 мм

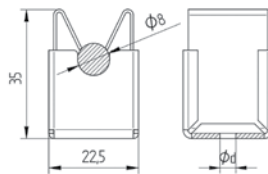
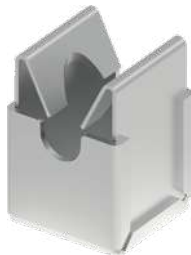

ПРИМЕНЕНИЕ:

- Установка круглого токоотвода диаметром 8 мм.
- Быстрый монтаж проводника с помощью системы КЛИК.

Артикул	Код	Описание	Цвет	Упаковка, шт	Масса, кг/шт
МД-140-Н304	193140	резьба М6, отверстие Ø-5 мм	серый	100	0,02
МД-140-ОС	893140	резьба М6, отверстие Ø-5 мм	медный	100	0,02

Скоба для крепления круглого проводника на водосток

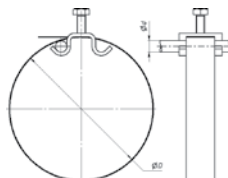

ПРИМЕНЕНИЕ:

- Установка круглого токоотвода диаметром 8-10 мм на трубе.
- Согласно стандарту: IEC 62561-1 (ГОСТ Р МЭК 62561.1) Часть 1.

Артикул	Код	Описание	Размер, мм	Упаковка, шт	Масса, кг/шт
МА-150-Н304	193150	пруток 8-10 мм	Диаметр трубы до 100	10	0,06
МА-151-Н304	193151	пруток 8-10 мм	Диаметр трубы до 160	10	0,10
МА-152-Н304	193152	пруток 8-10 мм	Диаметр трубы до 300	10	0,14
МА-150-М	793150	пруток 8-10 мм	Диаметр трубы до 100	10	0,06



ДЕРЖАТЕЛИ ВЕРТИКАЛЬНЫХ ТОКООТВОДОВ



Монтажная трубка для круглого проводника



ПРИМЕНЕНИЕ:

- Установка круглого токоотвода диаметром 6-10 мм.
- Устойчивый к воздействию атмосферных влияний UV.

Артикул	Код	Описание	Размер, мм	Упаковка, шт	Масса, кг/шт
МА-161-П	293161	трубка L-2000	$\phi_1 - 14 / \phi_2 - 20$	1	0,33
МА-162-П	293162	трубка L-3000	$\phi_1 - 14 / \phi_2 - 20$	1	0,50
МА-163-П	293163	соединитель гибкий L-120	$\phi_1 - 14 / \phi_2 - 20$	1	0,03

Зажим для монтажной трубки

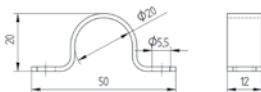

ПРИМЕНЕНИЕ:

- Установка токоотвода в монтажной трубе 20 мм.

Артикул	Код	Описание	Размер, мм	Упаковка, шт	Масса, кг/шт
МА-161-ГЦ	393161	Зажим для монтажной трубки ϕ -20	E-5,5 / H-20	100	0,06

Корпус регулируемый для контрольного соединения

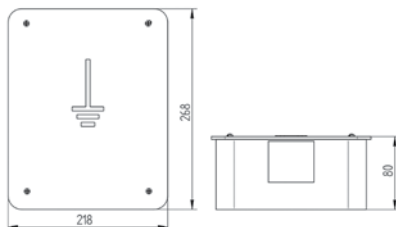

ПРИМЕНЕНИЕ:

- Установка контрольного соединения внутри стены здания.
- Устойчивый к воздействию атмосферных влияний UV.
- Глубина установки от 84 до 215 мм.

Артикул	Код	Описание	Размер, мм	Упаковка, шт	Масса, кг/шт
МА-171-Н304	193171	дверца из нерж. стали	218 / 268 / 80	1	0,50
МА-171-П	293171	дверца пласт. белого цвета	219 / 268 / 80	1	0,40



ДЕРЖАТЕЛИ ГОРИЗОНТАЛЬНЫХ ТОКОТВОДОВ



Корпус фасадный для контрольного соединения

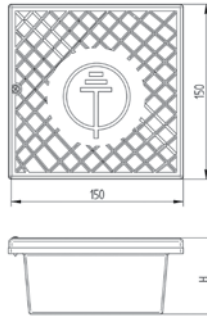

ПРИМЕНЕНИЕ:

- Применение: монтаж контрольного соединения внутри фасада.
- Изготовлен из полиэтилена, устойчивого к погодным условиям и ультрафиолету.

Артикул	Код	Тип проводника	Размер, мм	Упаковка, шт	Масса, кг/шт
МА-172-П	293172	корпус фасадный, серый	L - 150 / H - 100	1	0,60
МА-173-П	293173	корпус фасадный, белый	L - 150 / H - 100	1	0,60
МА-174-П	293174	корпус фасадный, серый	L - 150 / H - 55	1	0,40
МА-175-П	293175	корпус фасадный, белый	L - 150 / H - 55	1	0,40

Держатель пластиковый с бетоном для круглых проводников

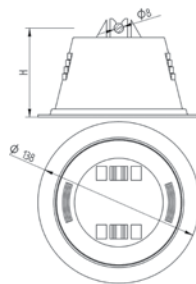

ПРИМЕНЕНИЕ:

- Установка круглого токоотвода диаметром 8 мм на плоской крыше.
- Устойчивый к воздействию атмосферных влияний UV, морозостоек, имеет противоскользящие насечки.

Артикул	Код	Тип проводника	Размер, мм	Упаковка, шт	Масса, кг/шт
МД-010-П	294010	для прутка 8 мм, дно из бетона	H-70	18	0,90
МД-011-П	294011	для прутка 8 мм, дно из пластика	H-70	20	0,95
МД-012-П	294012	для прутка 10 мм, дно из бетона	H-70	18	0,90
МД-013-П	294013	для прутка 10 мм, дно из пластика	H-70	20	0,95
МД-019-П	294019	для прутка 8 мм, дно из пластика	H-110	18	1,36



ДЕРЖАТЕЛИ ГОРИЗОНТАЛЬНЫХ ТОКООТВОДОВ



Держатель пластиковый Н-65 с бетоном для круглых проводников

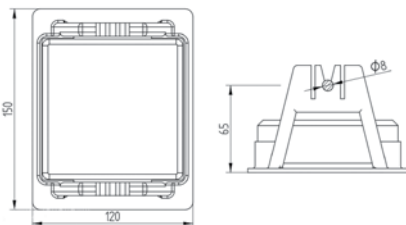

ПРИМЕНЕНИЕ:

- Установка круглого токоотвода диаметром 6-10 мм на плоской крыше.
- Устойчивый к воздействию атмосферных влияний UV, морозостоек, имеет противоскользящие насечки.

Артикул	Код	Описание	Размер, мм	Упаковка, шт	Масса, кг/шт
МД-018-П	294018	для прутка 8 мм	Н-60	20	0,80

Держатель пластиковый Н-60 с бетоном для круглых проводников

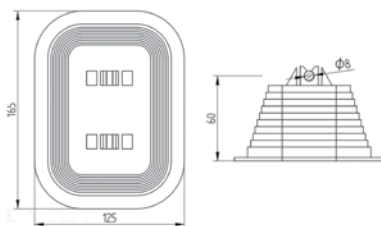

ПРИМЕНЕНИЕ:

- Установка круглого токоотвода диаметром 6-10 мм на плоской крыше.
- Устойчивый к воздействию атмосферных влияний UV, морозостоек, имеет противоскользящие насечки.

Артикул	Код	Описание	Размер, мм	Упаковка, шт	Масса, кг/шт
МД-014-П	294014	для прутка 8 мм, дно из пластика	Н-60	20	1,10

Держатель высокий с пластиковым основанием заполненным бетоном для круглых проводников

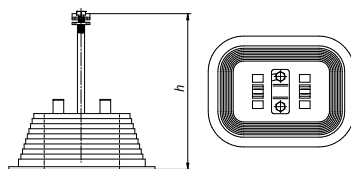

ПРИМЕНЕНИЕ:

- Установка круглого токоотвода диаметром 6-10 мм на плоской крыше.
- Устойчивый к воздействию атмосферных влияний UV, морозостоек, имеет противоскользящие насечки.

Артикул	Код	Описание	Размер, мм	Упаковка, шт	Масса, кг/шт
МД-015-П	294015	для прутка 6-10 мм	Н-120	20	1,14
МД-017-П	294017	для прутка 6-10 мм	Н-160	20	1,17
МД-117-П	294117	для прутка 6-10 мм	Н-200	20	1,21
МД-217-П	294217	для прутка 6-10 мм	Н-250	20	1,24
МД-218-П	294218	для прутка 6-10 мм	Н-400	20	1,26



ДЕРЖАТЕЛИ ГОРИЗОНТАЛЬНЫХ ТОКОТВОДОВ



Держатель КЛИК круглого проводника на пластине

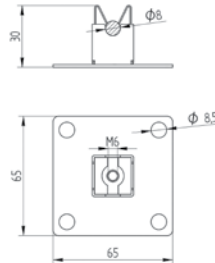

ПРИМЕНЕНИЕ:

- Установка круглого токоотвода на металлическую пластину.
- Быстрый монтаж.
- Согласно стандарту: IEC 62561-1 (ГОСТ Р МЭК 62561.1) Часть 1.

Артикул	Код	Тип проводника	Размер, мм	Упаковка, шт	Масса, кг/шт
МД-020-ГЦ	394020	пруток 8 мм	Н-30	25	0,07
МД-020-Н304	194020	пруток 8 мм	Н-30	25	0,07
МД-020-М	794020	пруток 8 мм	Н-30	25	0,07

Держатель пластиковый круглого проводника на пластине

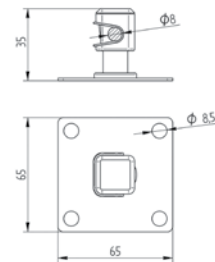

ПРИМЕНЕНИЕ:

- Установка круглого токоотвода на металлическую пластину.
- Быстрый монтаж.
- Согласно стандарту: IEC 62561-1 (ГОСТ Р МЭК 62561.1) Часть 1.

Артикул	Код	Тип проводника	Размер, мм	Упаковка, шт	Масса, кг/шт
МД-021-ГЦ	394021	пруток 8 мм	Н-35	25	0,07
МД-021-Н304	194021	пруток 8 мм	Н-35	25	0,07
МД-021-М	794021	пруток 8 мм	Н-35	25	0,07

Держатель круглого проводника на пластине

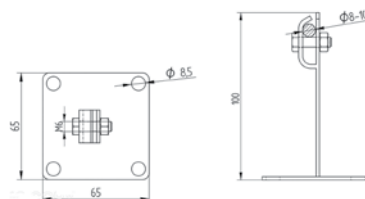

ПРИМЕНЕНИЕ:

- Установка круглого токоотвода на металлическую пластину.
- Согласно стандарту: IEC 62561-1 (ГОСТ Р МЭК 62561.1) Часть 1.

Артикул	Код	Тип проводника	Размер, мм	Упаковка, шт	Масса, кг/шт
МД-022-ГЦ	394022	пруток 6-10 мм	Н-100	25	0,10
МД-022-Н304	194022	пруток 6-10 мм	Н-100	25	0,07
МД-022-М	794022	пруток 6-10 мм	Н-100	25	0,14



ДЕРЖАТЕЛИ ГОРИЗОНТАЛЬНЫХ ТОКООТВОДОВ



Держатель круглого проводника на гибкой пластине под черепицу



ПРИМЕНЕНИЕ:

- Установка круглого токоотвода диаметром 8-10 мм.
- Согласно стандарту: IEC 62561-1 (ГОСТ Р МЭК 62561.1) Часть 1.

Артикул	Код	Тип проводника	Размер, мм	Упаковка, шт	Масса, кг/шт
МД-031-А	694031	пруток 8-10 мм	Н-65	25	0,14

Держатель КЛИК круглого проводника на пластине под черепицу



ПРИМЕНЕНИЕ:

- Установка круглого токоотвода под черепицу.
- Устанавливается при помощи монтажных отверстий или фиксируется отгибанием зубцов.
- Быстрый монтаж.
- Согласно стандарту: IEC 62561-1 (ГОСТ Р МЭК 62561.1) Часть 1.

Артикул	Код	Тип проводника	Размер, мм	Упаковка, шт	Масса, кг/шт
МД-050-Н304	194050	пруток 8 мм	Н-30 / L-210	25	0,10
МД-051-Н304	194051	пруток 8 мм	Н-30 / L-330	10	0,07
МД-052-Н304	194052	пруток 8 мм	Н-30 / L-415	10	0,14

Держатель пластиковый круглого проводника на пластине под черепицу



ПРИМЕНЕНИЕ:

- Установка круглого токоотвода под черепицу.
- Устанавливается при помощи монтажных отверстий или фиксируется отгибанием зубцов.
- Быстрый монтаж.
- Согласно стандарту: IEC 62561-1 (ГОСТ Р МЭК 62561.1) Часть 1.

Артикул	Код	Тип проводника	Размер, мм	Упаковка, шт	Масса, кг/шт
МД-050-П	294050	пруток 6-10 мм	Н-100 / L-210	10	0,07
МД-051-П	294051	пруток 6-10 мм	Н-100 / L-330	10	0,16
МД-052-П	294052	пруток 6-10 мм	Н-100 / L-415	10	0,20



ДЕРЖАТЕЛИ ГОРИЗОНТАЛЬНЫХ ТОКОТВОДОВ



Держатель круглого проводника на пластине под черепицу



ПРИМЕНЕНИЕ:

- Установка круглого токоотвода под черепицу.
- Устанавливается при помощи монтажных отверстий или фиксируется отгибанием зубцов.
- Согласно стандарту: IEC 62561-1 (ГОСТ Р МЭК 62561.1) Часть 1.

Артикул	Код	Тип проводника	Размер, мм	Упаковка, шт	Масса, кг/шт
МД-050-ГЦ	394050	пруток 6-10 мм	H-100 / L-210	10	0,07
МД-051-ГЦ	394051	пруток 6-10 мм	H-100 / L-330	10	0,16
МД-052-ГЦ	394052	пруток 6-10 мм	H-100 / L-415	10	0,20

Держатель пластиковый круглого проводника под черепицу



ПРИМЕНЕНИЕ:

- Установка круглого токоотвода на скатную кровлю.
- Быстрый монтаж.
- Согласно стандарту: IEC 62561-1 (ГОСТ Р МЭК 62561.1) Часть 1.

Артикул	Код	Тип проводника	Размер, мм	Упаковка, шт	Масса, кг/шт
МД-038-ГЦ	394038	пруток 8 мм	L-265	10	0,10
МД-038-П	294038	пруток 8 мм	L-265	10	0,08

Держатель КЛИК круглого проводника под черепицу

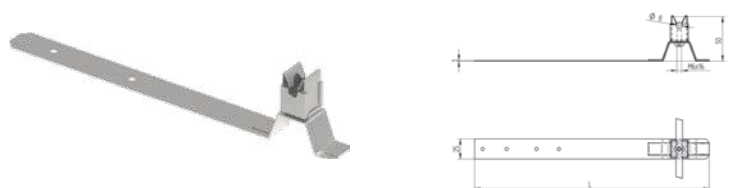

ПРИМЕНЕНИЕ:

- Установка круглого токоотвода на скатную кровлю.
- Быстрый монтаж.
- Согласно стандарту: IEC 62561-1 (ГОСТ Р МЭК 62561.1) Часть 1.

Артикул	Код	Тип проводника	Размер, мм	Упаковка, шт	Масса, кг/шт
МД-038-Н304	194038	пруток 8 мм	L-265	10	0,08



ДЕРЖАТЕЛИ ГОРИЗОНТАЛЬНЫХ ТОКОТВОДОВ



Держатель универсальный на кровлю

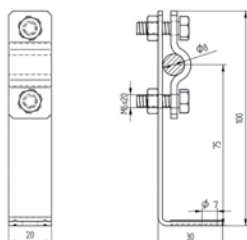

ПРИМЕНЕНИЕ:

- Установка круглого токопровода диаметром 6-10 мм.
- Согласно стандарту: IEC 62561-1 (ГОСТ Р МЭК 62561.1) Часть 1.

Артикул	Код	Тип проводника	Размер, мм	Упаковка, шт	Масса, кг/шт
МД-040-ГЦ	394040	пруток 6-10 мм	H-100	25	0,08
МД-040-Н304	194040	пруток 6-10 мм	H-100	25	0,06
МД-040-М	794040	пруток 6-10 мм	H-100	25	0,08

Держатель универсальный с зажимом на кровлю



ПРИМЕНЕНИЕ:

- Установка круглого токопровода диаметром 6-10 мм
- Согласно стандарту: IEC 62561-1 (ГОСТ Р МЭК 62561.1) Часть 1.62561.1) Часть 1.

Артикул	Код	Тип проводника	Размер, мм	Упаковка, шт	Масса, кг/шт
МД-041-ГЦ	394041	пруток 6-10 мм	H-100	25	0,04
МД-041-Н304	194041	пруток 6-10 мм	H-100	25	0,06
МД-041-М	794041	пруток 6-10 мм	H-100	25	0,07

Держатель скоба на кровлю

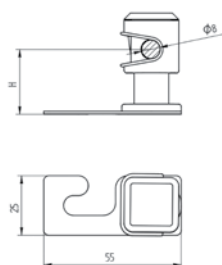

ПРИМЕНЕНИЕ:

- Установка круглого проводника под кровельный саморез.
- Быстрый монтаж.
- Согласно стандарту: IEC 62561-1 (ГОСТ Р МЭК 62561.1) Часть 1.

Артикул	Код	Тип проводника	Размер, мм	Упаковка, шт	Масса, кг/шт
МД-042-П	294042	пруток 8 мм	L-30	50	0,02



ДЕРЖАТЕЛИ ГОРИЗОНТАЛЬНЫХ ТОКОТВОДОВ



Держатель скоба КЛИК на кровлю

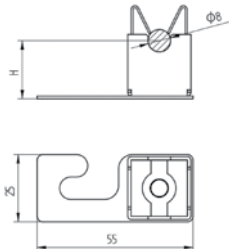

ПРИМЕНЕНИЕ:

- Установка круглого проводника под кровельный саморез.
- Быстрый монтаж.
- Согласно стандарту: IEC 62561-1 (ГОСТ Р МЭК 62561.1) Часть 1.

Артикул	Код	Тип проводника	Размер, мм	Упаковка, шт	Масса, кг/шт
МД-043-Н304	194043	пруток 8 мм	L-30	50	0,02

Держатель фальцевый на кровлю

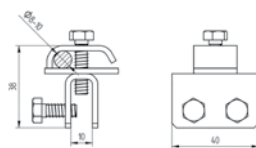

ПРИМЕНЕНИЕ:

- Установка круглого проводника на фальцевое соединение кровли до 10 мм.
- Согласно стандарту: IEC 62561-1 (ГОСТ Р МЭК 62561.1) Часть 1.

Артикул	Код	Тип проводника	Размер, мм	Упаковка, шт	Масса, кг/шт
МД-049-ГЦ	394049	пруток 6-10 мм	Н-55	50	0,18
МД-049-Н304	194049	пруток 6-10 мм	Н-55	50	0,10
МД-049-М	794049	пруток 6-10 мм	Н-55	50	0,25

Держатель фальцевый/ромбовый

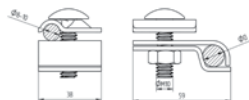

ПРИМЕНЕНИЕ:

- Применение: для крепления круглого проводника вдоль фальцевого или ромбового соединения кровли.
- Согласно стандарту: IEC 62561-1 (ГОСТ Р МЭК 62561.1) Часть 1.

Артикул	Код	Тип проводника	Упаковка, шт	Масса, кг/шт
МД-048-ГЦ	394048	пруток 6-10 мм	25	0,16
МД-048-Н304	194048	пруток 6-10 мм	25	0,14
МД-048-М	794048	пруток 6-10 мм	25	0,20
МД-048-А	694048	пруток 6-10 мм	25	0,12



ДЕРЖАТЕЛИ ГОРИЗОНТАЛЬНЫХ ТОКООТВОДОВ



Держатель пластиковый на угловой конёк

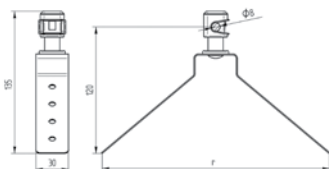

ПРИМЕНЕНИЕ:

- Установка круглого токоотвода диаметром 6-10 мм. под кровельный саморез.
- Быстрый монтаж.
- Согласно стандарту: IEC 62561-1 (ГОСТ Р МЭК 62561.1) Часть 1.

Артикул	Код	Тип проводника	Размер, мм	Упаковка, шт	Масса, кг/шт
МД-060-ГЦ	394060	пруток 8 мм	Н-50	10	0,08
МД-060-Н304	194060	пруток 8 мм	Н-50	10	0,09
МД-060-М	794060	пруток 8 мм	Н-50	10	0,11

Держатель КЛИК на угловой конёк

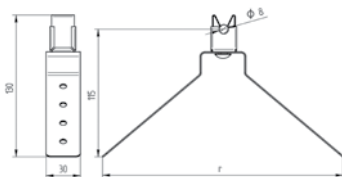
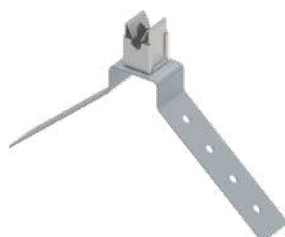

ПРИМЕНЕНИЕ:

- Установка круглого проводника под кровельный саморез.
- Быстрый монтаж.
- Согласно стандарту: IEC 62561-1 (ГОСТ Р МЭК 62561.1) Часть 1.

Артикул	Код	Тип проводника	Размер, мм	Упаковка, шт	Масса, кг/шт
МД-061-ГЦ	394061	пруток 8 мм	Н-50	10	0,80
МД-061-Н304	194061	пруток 8 мм	Н-50	10	0,14
МД-061-М	794061	пруток 8 мм	Н-50	10	0,14

Держатель на угловой конёк

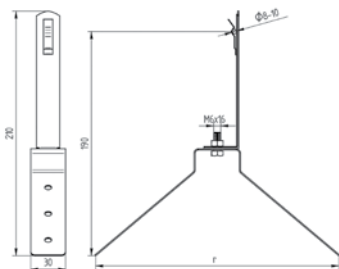

ПРИМЕНЕНИЕ:

- Установка круглого проводника под кровельный саморез.
- Быстрый монтаж.
- Согласно стандарту: IEC 62561-1 (ГОСТ Р МЭК 62561.1) Часть 1.

Артикул	Код	Тип проводника	Размер, мм	Упаковка, шт	Масса, кг/шт
МД-062-ГЦ	394062	пруток 6-10 мм	Н-100	10	0,17
МД-062-Н304	194062	пруток 6-10 мм	Н-100	10	0,16
МД-062-М	794062	пруток 6-10 мм	Н-100	10	0,19



ДЕРЖАТЕЛИ ГОРИЗОНТАЛЬНЫХ ТОКОТВОДОВ



Держатель универсальный на угловой конёк для прутка

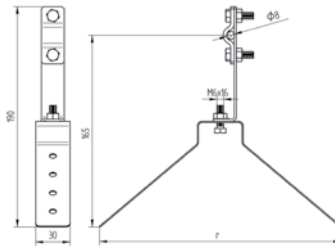

ПРИМЕНЕНИЕ:

- Установка круглого проводника на конёк кровли.
- Быстрый монтаж.
- Согласно стандарту: IEC 62561-1 (ГОСТ Р МЭК 62561.1) Часть 1.

Артикул	Код	Тип проводника	Размер, мм	Упаковка, шт	Масса, кг/шт
МД-063-ГЦ	394063	пруток 6-10 мм	Н-100	10	0,20
МД-063-Н304	194063	пруток 6-10 мм	Н-100	10	0,16
МД-063-М	794063	пруток 6-10 мм	Н-100	10	0,18

Держатель пластиковый на круглый конёк

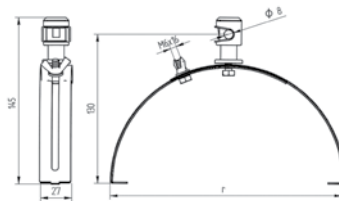

ПРИМЕНЕНИЕ:

- Установка круглого проводника на конёк кровли.
- Быстрый монтаж.
- Согласно стандарту: IEC 62561-1 (ГОСТ Р МЭК 62561.1) Часть 1.

Артикул	Код	Тип проводника	Размер, мм	Упаковка, шт	Масса, кг/шт
МД-070-ГЦ	394070	пруток 8 мм	Н-30	10	0,17
МД-070-Н304	194070	пруток 8 мм	Н-30	10	0,10
МД-070-М	794070	пруток 8 мм	Н-30	10	0,18



ДЕРЖАТЕЛИ ГОРИЗОНТАЛЬНЫХ ТОКОТВОДОВ



Держатель на круглый конёк

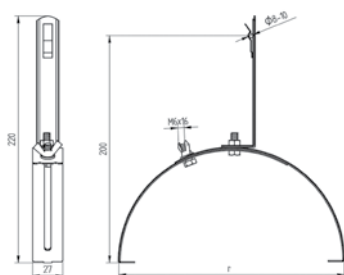

ПРИМЕНЕНИЕ:

- Установка круглого проводника на конёк кровли.
- Согласно стандарту: IEC 62561-1 (ГОСТ Р МЭК 62561.1) Часть 1.

Артикул	Код	Тип проводника	Размер, мм	Упаковка, шт	Масса, кг/шт
МД-072-ГЦ	394072	пруток 6-10 мм	H-100	10	0,26
МД-072-Н304	194072	пруток 6-10 мм	H-100	10	0,28
МД-072-М	794072	пруток 6-10 мм	H-100	10	0,22

Держатель КЛИК на круглый конёк

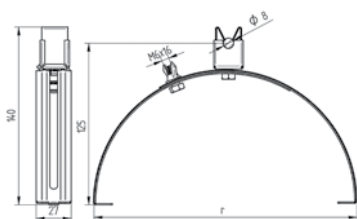

ПРИМЕНЕНИЕ:

- Установка круглого проводника на конёк кровли.
- Быстрый монтаж.
- Согласно стандарту: IEC 62561-1 (ГОСТ Р МЭК 62561.1) Часть 1.

Артикул	Код	Тип проводника	Размер, мм	Упаковка, шт	Масса, кг/шт
МД-071-ГЦ	394071	пруток 8 мм	H-30	10	0,13
МД-071-Н304	194071	пруток 8 мм	H-30	10	0,10
МД-071-М	794071	пруток 8 мм	H-30	10	0,10



ДЕРЖАТЕЛИ ГОРИЗОНТАЛЬНЫХ ТОКОТВОДОВ

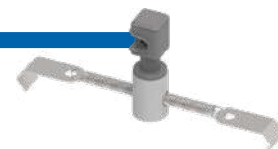

Держатель универсальный для круглого проводника на круглый конёк

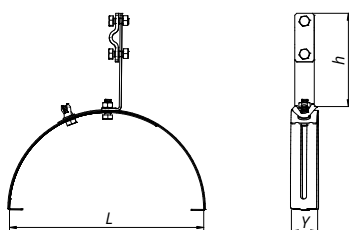

ПРИМЕНЕНИЕ:

- Установка круглого проводника на конёк кровли.
- Согласно стандарту: IEC 62561-1 (ГОСТ Р МЭК 62561.1) Часть 1.

Артикул	Код	Тип проводника	Размер, мм	Упаковка, шт	Масса, кг/шт
МД-073-Н304	194073	пруток 6-10 мм	Н-100	10	0,13
МД-073-М	794073	пруток 6-10 мм	Н-100	10	0,16

Держатель круглого проводника диаметром 8 для черепицы на пружине

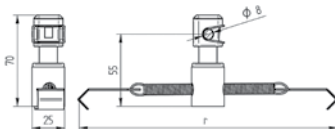

ПРИМЕНЕНИЕ:

- Используется для прокладки прутка по коньку черепичной кровли.
- Согласно стандарту: IEC 62561-1 (ГОСТ Р МЭК 62561.1) Часть 1.

Артикул	Код	Тип проводника	Размер, мм	Упаковка, шт	Масса, кг/шт
МД-077-Н304	194077	держатель коньковый на пружине для прутка 8 мм PI (серый)	L - od 200/Н - 70	1	0,08
МД-078-Н304	194078	держатель коньковый на пружине для прутка 8 мм PI (коричн.)	L - od 200/Н - 70	1	0,08
МД-079-Н304	194079	держатель коньковый на пружине для прутка 8 мм (KLIK)	L - od 200/Н - 70	1	0,08



ДЕРЖАТЕЛИ ГОРИЗОНТАЛЬНЫХ ТОКОТВОДОВ



Держатель на кровлю приклеиваемый

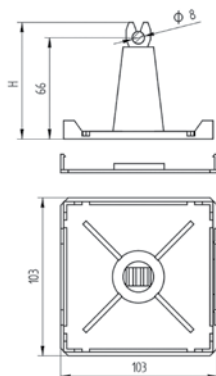

ПРИМЕНЕНИЕ:

- Установка круглого проводника при помощи монтажной ленты 294081 или 294082.

Артикул	Код	Тип проводника	Размер, мм	Упаковка, шт	Масса, кг/шт
МД-080-П	294080	пруток 8 мм	L-103 / H-66	14	0,06

Лента монтажная на кровельный держатель



ПРИМЕНЕНИЕ:

- Для установки держателя 294080 методом приклеивания или нагрева.

Артикул	Код	Тип проводника	Размер, мм	Упаковка, шт	Масса, кг/шт
МА-081-П	294081	лента из рубироида	L-300	14	0.18
МА-082-П	294082	лента из мембраны	L-300	14	0.06

МОЛНИЕПРИЕМНИКИ И ИЗОЛИРОВАННЫЕ СИСТЕМЫ

Стержневые молниеприемники предназначены для защиты от прямых ударов молний кровельных надстроек, например, систем вентиляции и кондиционирования. Защиты зданий и сооружений.

Изолированные системы используются для обеспечения безопасного расстояния от молниеприемников и токоотводов. Применение изолированного токоотвода обеспечивает эквивалентное безопасное расстояние $S \leq 0,90$ см (в воздухе).

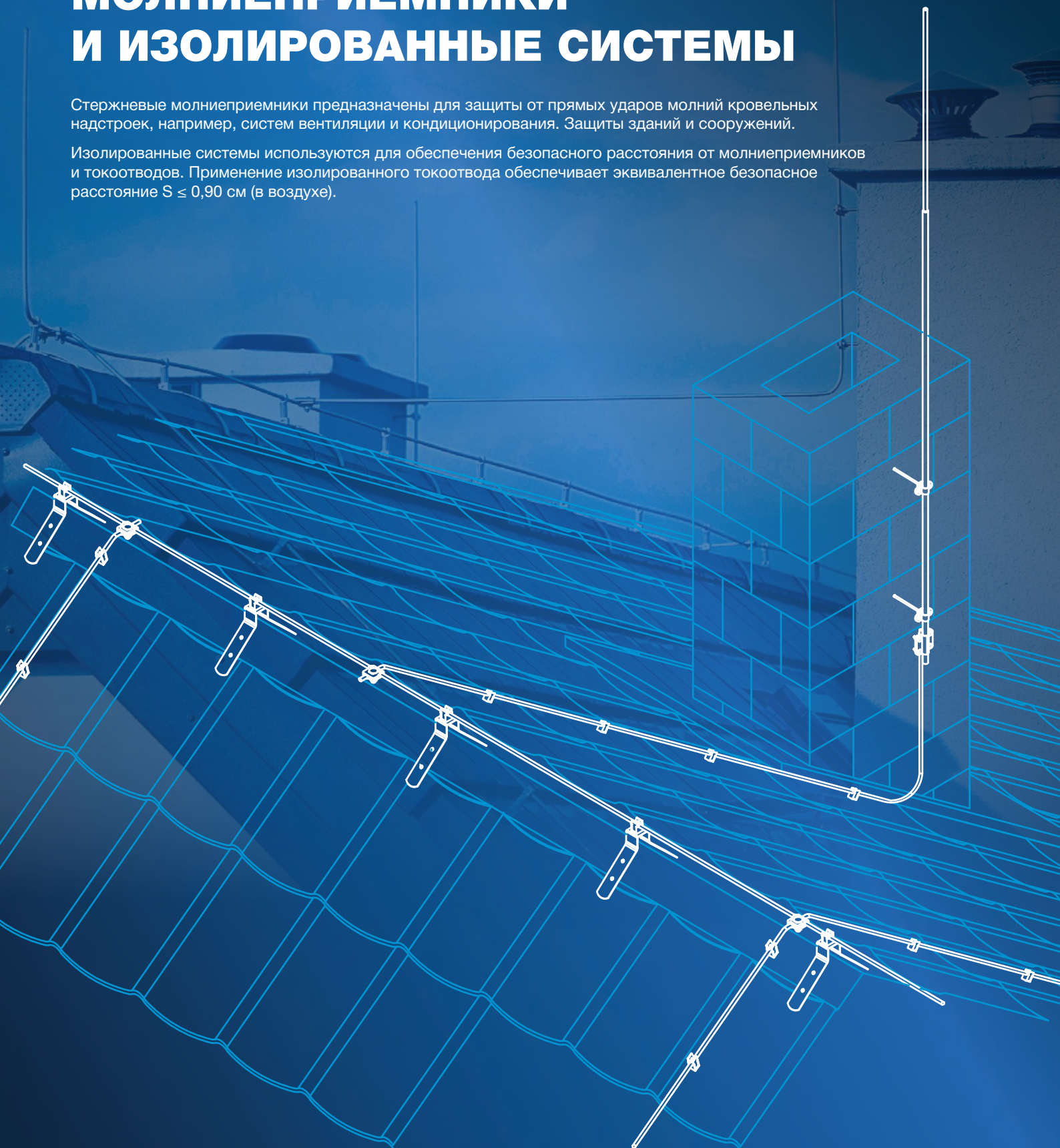

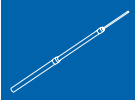

МОЛНИЕПРИЕМНИКИ



Молниеприемный стержень Д16/10

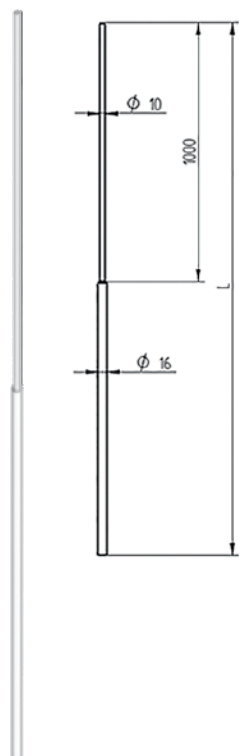

ПРИМЕНЕНИЕ:

- Устанавливается на кровле при помощи держателя, служит для защиты оборудования и объекта от прямого попадания молнии.
- Согласно стандарту: IEC 62561 (ГОСТ Р МЭК 62561.).

Артикул	Код	Высота, мм	Диаметр, мм	Упаковка, шт	Масса, кг/шт
ММ-16x1000-A	695010	1000	16/10	1	0,22
ММ-16x1500-A	695015	1500	16/10	1	0,50
ММ-16x2000-A	695020	2000	16/10	1	0,80
ММ-16x2500-A	695025	2500	16/10	1	1,05
ММ-16x3000-A	695030	3000	16/10	1	1,35
ММ-16x3500-A	695035	3500	16/10	1	1,58
ММ-16x4000-A	695040	4000	16/10	1	2,01
ММ-16x4500-A	695045	4500	16/10	1	2,11

Держатель молниеприемного стержня 16 мм

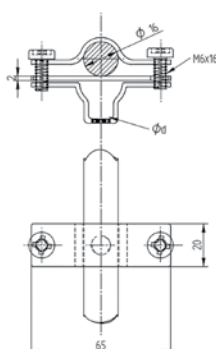

ПРИМЕНЕНИЕ:

- Для крепления 16мм молниеприемника к вертикальным поверхностям.
- Согласно стандарту: IEC 62561-1 (ГОСТ Р МЭК 62561.1) Часть 1.

Артикул	Код	Описание	Размер, мм	Упаковка, шт	Масса, кг/шт
МД-001-Н304	195001	держатель молниеприемника 16 мм	Y - 20 / L - 65	25	0,06

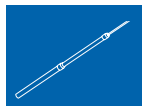

МОЛНИЕПРИЕМНИКИ



Держатель молниеприемного стержня 16 мм с дюбелем

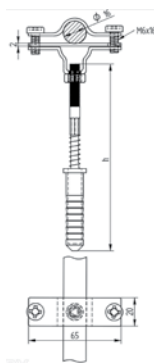

ПРИМЕНЕНИЕ:

- Для крепления 16мм молниеприемника к вертикальным поверхностям.
- Согласно стандарту: IEC 62561-1 (ГОСТ Р МЭК 62561.1) Часть 1.

Артикул	Код	Описание	Размер, мм	Упаковка, шт	Масса, кг/шт
МД-002-Н304	195002	держатель 16 мм	Y - 20 / L - 65 / H-100	10	0,12
МД-003-Н304	195003	держатель 16 мм	Y - 20 / L - 65 / H-160	10	0,13
МД-004-Н304	195004	держатель 16 мм	Y - 20 / L - 65 / H-200	10	0,14

Опора для мачты 16 мм

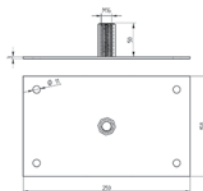

ПРИМЕНЕНИЕ:

- Установка мачты диаметром 16 мм на плоскую поверхность.

Артикул	Код	Описание	Размер, мм	Упаковка, шт	Масса, кг/шт
МД-106-ГЦ	395108	Металлическое основание с резьбой для молниеприемника D-16 мм	L-250/ Y-150/h-50	1	1,50
МД-106-Н304	195108	Металлическое основание с резьбой для молниеприемника D-16 мм	L-250/Y-150/h-50	1	1,55

Стабилизатор мачты 16 мм

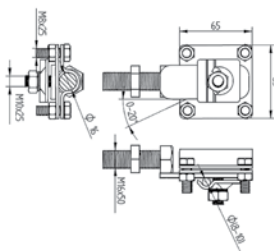

ПРИМЕНЕНИЕ:

- Используется для монтажа мачты диаметром 16мм при угле наклона ската кровли до 20°.

Артикул	Код	Описание	Резьба	Упаковка, шт	Масса, кг/шт
МД-109-Н304	195109	Стабилизатор молниеприемника Д 16 мм	M8x25; M10x25; M16x50	1	0,72

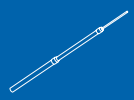

МОЛНИЕПРИЕМНИКИ



Наконечник на молниеприемник диаметром 8 мм



ПРИМЕНЕНИЕ:

- Наконечник для круглого проводника 8 мм.

Артикул	Код	Описание	Размер, мм	Упаковка, шт	Масса, кг/шт
МА-295-А	690295	Наконечник для прутка 8 мм с болтом М6	L-45/d-16/D-16	1	0,02

Молниеприемная мачта Д16/10 с комплектом держателей

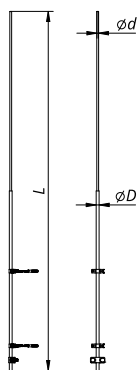

ПРИМЕНЕНИЕ:

- Служит для защиты оборудования и объекта от прямого попадания молнии.
- Согласно стандарту: IEC 62561-1 (ГОСТ Р МЭК 62561.1) Часть 1.

Артикул	Код	Высота, мм	Диаметр, мм	Упаковка, шт	Масса, кг/шт
ММД-16x1000-А	295010	1000	16 / 10	1	1,08
ММД-16x1500-А	295015	1500	16 / 10	1	1,36
ММД-16x2000-А	295020	2000	16 / 10	1	1,50
ММД-16x2500-А	295025	2500	16 / 10	1	1,68
ММД-16x3000-А	295030	3000	16 / 10	1	2,07
ММД-16x3500-А	295035	3500	16 / 10	1	2,20
ММД-16x4000-А	295040	4000	16 / 10	1	2,30
ММД-16x4500-А	295045	4500	16 / 10	1	2,40

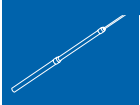

МОЛНИЕПРИЕМНИКИ



Омедненная молниеприемная мачта Д16/10 с комплектом держателей

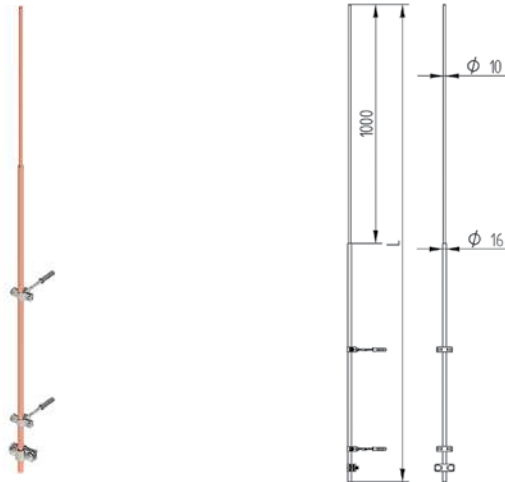

ПРИМЕНЕНИЕ:

- Держатели и соединитель с проводником 8-10 мм в комплекте.
- Служит для защиты оборудования и объекта от прямого попадания молнии.
- Согласно стандарту: IEC 62561-1 (ГОСТ Р МЭК 62561.1) Часть 1.

Артикул	Код	Описание	Диаметр, мм	Упаковка, шт	Масса, кг/шт
ММД-16x1000-OC	895010	Молниеприемник 1000	16	1	0,95
ММД-16x1500-OC	895015	Молниеприемник 1500	16 / 10	1	1,35
ММД-16x2000-OC	895020	Молниеприемник 2000	16 / 10	1	1,90

Алюминиевая мачта для фотогальванических панелей

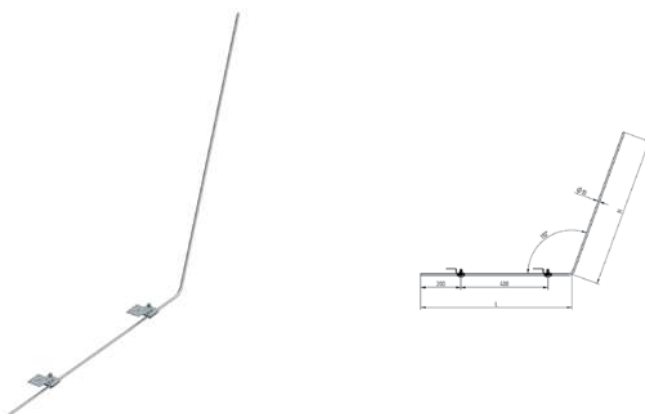

ПРИМЕНЕНИЕ:

- Для защиты фотогальванических панелей от прямого попадания молнии.
- Соответствует нормам: IEC 62305.

Артикул	Код	Описание	Диаметр, мм	Упаковка, шт	Масса, кг/шт
ММФ-10-750-A	390750	L - 750 / H - 750	10	1	0,33
ММФ-10-1250-A	391250	L - 750 / H - 1250	10	1	0,55

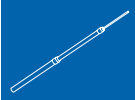

МОЛНИЕПРИЕМНИКИ



Молниеприемник на круглый конёк

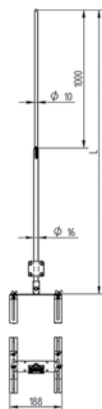

ПРИМЕНЕНИЕ:

- Устанавливается на конек скатной кровли без дополнительных растяжек, служит для защиты оборудования и объекта от прямого попадания молнии.
- Согласно стандарту: IEC 62561 (ГОСТ Р МЭК 62561.).
- В комплект входит соединитель.

Артикул	Код	Описание	Размер, мм	Упаковка, шт	Масса, кг/шт
ММ-161-Н304	195161	молниеприемник на круглый конёк	Н-1000	1	1,04
ММ-162-Н304	195162	молниеприемник на круглый конёк	Н-1500	1	1,20
ММ-163-Н304	195163	молниеприемник на круглый конёк	Н-2000	1	1,36
ММ-164-Н304	195164	молниеприемник на круглый конёк	Н-2500	1	1,52
ММ-165-Н304	195165	молниеприемник на круглый конёк	Н-3000	1	1,68

Молниеприемник на угловой конёк

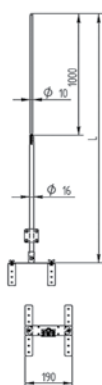

ПРИМЕНЕНИЕ:

- Устанавливается на конек скатной кровли без дополнительных растяжек, служит для защиты оборудования и объекта от прямого попадания молнии.
- Согласно стандарту: IEC 62561 (ГОСТ Р МЭК 62561.).
- В комплект входит соединитель.

Артикул	Код	Описание	Размер, мм	Упаковка, шт	Масса, кг/шт
ММ-171-Н304	195171	молниеприемник на угловой конёк	Н-1000	1	1,16
ММ-172-Н304	195172	молниеприемник на угловой конёк	Н-1500	1	1,32
ММ-173-Н304	195173	молниеприемник на угловой конёк	Н-2000	1	1,48
ММ-174-Н304	195174	молниеприемник на угловой конёк	Н-2500	1	1,64
ММ-175-Н304	195175	молниеприемник на угловой конёк	Н-3000	1	1,80

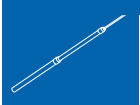

МОЛНИЕПРИЕМНИКИ



Молниеприемная мачта D 40 мм

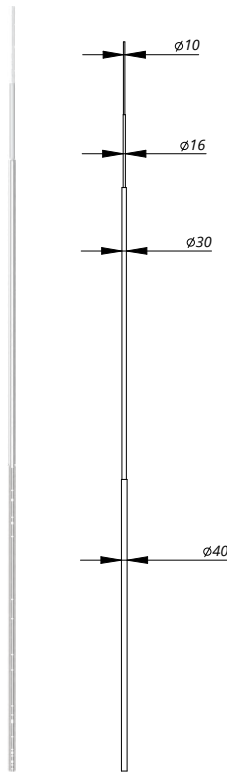

ПРИМЕНЕНИЕ:

- Устанавливается на кровле при помощи держателя, служит для защиты оборудования и объекта от прямого попадания молнии.
- Согласно стандарту: IEC 62561 (ГОСТ Р МЭК 62561.).

Артикул	Код	Высота, мм	Диаметр, мм	Упаковка, шт	Масса, кг/шт
MM-40x4000-A	695140	4000	40 / 30 / 16 / 10	1	4,36
MM-40x4500-A	695145	4500	40 / 30 / 16 / 10	1	5,45
MM-40x5000-A	695150	5000	40 / 30 / 16 / 10	1	5,72
MM-40x5500-A	695155	5500	40 / 30 / 16 / 10	1	5,95
MM-40x6000-A	695160	6000	40 / 30 / 16 / 10	1	7,45
MM-40x6500-A	695165	6500	40 / 30 / 16 / 10	1	8,33
MM-40x7000-A	695170	7000	40 / 30 / 16 / 10	1	9,50
MM-40x7500-A	695175	7500	40 / 30 / 16 / 10	1	10,02
MM-40x8000-A	695180	8000	40 / 30 / 16 / 10	1	11,40

Опора для мачты 40 мм

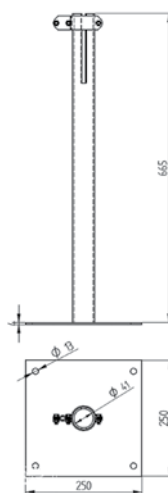

ПРИМЕНЕНИЕ:

- Установка мачты диаметром 40 мм на плоскую поверхность.

Артикул	Код	Описание	Размер, мм	Упаковка, шт	Масса, кг/шт
МД-105-ГЦ	396105	Металлическое основание для мачты D-40	L-250/Y-250/h-665	1	1,9
МД-105-Н304	196105	Металлическое основание для мачты D-40	L-250/Y-250/h-665	1	2,0

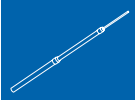

МОЛНИЕПРИЕМНИКИ



Регулируемый держатель мачты 40 мм



ПРИМЕНЕНИЕ:

- Для крепления мачты диаметром 40 мм к стене.
- Регулировка вылета в диапазоне от 300 до 500 мм.

Артикул	Код	Описание	Размер, мм	Упаковка, шт	Масса, кг/шт
МД-104-Н304	395104	Регулируемый держатель для мачты 40 мм. Вылет 300-500 мм.	L-300-500/Y-150/h-150	1	2,5

U-образный держатель для мачты 40 мм

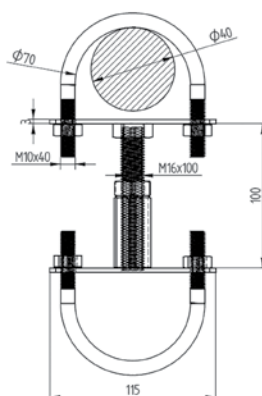

ПРИМЕНЕНИЕ:

- Для крепления мачты диаметром 40 мм к перилам, трубам и металлическим конструкциям.

Артикул	Код	Описание	Размер, мм	Упаковка, шт	Масса, кг/шт
МД-107-Н304	195107	Крепление мачты 40 мм	L-260/Y-115	1	0,6

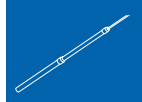

МОЛНИЕПРИЕМНИКИ



U-образный держатель для мачты 40мм

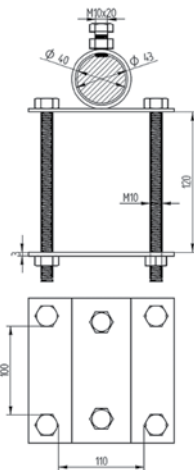

ПРИМЕНЕНИЕ:

- Для крепления мачты диаметром 40 мм к прямоугольному профилю.

Артикул	Код	Описание	Размер, мм	Упаковка, шт	Масса, кг/шт
МД-108-ГЦ	395108	Крепление мачты 40 мм	L-140/Y-140/h-120	1	1,30
МД-108-Н304	195108	Крепление мачты 40 мм	L-140/Y-140/h-120	1	1,40

Держатель молниеприемного стержня 40 мм на пластине

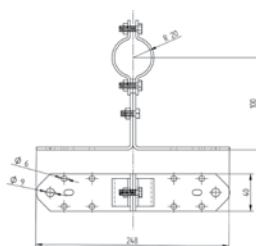

ПРИМЕНЕНИЕ:

- Установка молниеприемного стержня 40 мм.
- Согласно стандарту: IEC 62561-1 (ГОСТ Р МЭК 62561.1) Часть 1.

Артикул	Код	Описание	Размер, мм	Упаковка, шт	Масса, кг/шт
МД-103-ГЦ	395103	держатель молниеприемного стержня 40 мм	L-100	1	0,58

Соединитель проводника и молниеприемного стержня 40 мм

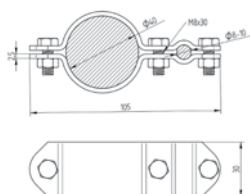

ПРИМЕНЕНИЕ:

- Соединение молниеприемной мачты 40 мм и проводника.
- Согласно стандарту: IEC 62561-1 (ГОСТ Р МЭК 62561.1) Часть 1.

Артикул	Код	Описание	Размер, мм	Упаковка, шт	Масса, кг/шт
МС-102-ГЦ	395102	Соединитель проводник-молниеприемный стержень 40-44 мм	L-140	1	0,28



МОЛНИЕПРИЕМНИКИ



Треножный штатив для молниеприемной мачты 40 мм

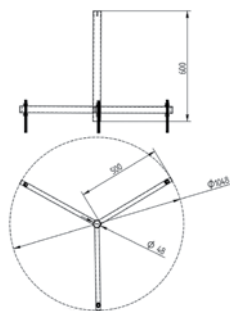

ПРИМЕНЕНИЕ:

- Для установки мачты диаметром 40 мм.
- Согласно стандарту: IEC 62561-1 (ГОСТ Р МЭК 62561.1) Часть 1.

Артикул	Код	Описание	Размер, мм	Упаковка, шт	Масса, кг/шт
МА-101-ГЦ	395101	для мачты 40 мм	H-1000	1	6,80
МА-101-Н304	195101	для мачты 40 мм	H-1000	1	6,50

Бетонное основание SMART

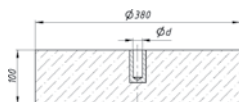

ПРИМЕНЕНИЕ:

- Установка молниеприемного стержня 16 мм, либо треножного штатива при помощи болта М16
- Система SMART позволяет устанавливать бетонное основание одно на другое и одновременно выполняет функцию стабилизатора.

Артикул	Код	Описание	Размер, мм	Упаковка, шт	Масса, кг/шт
МА-501-Б	595000	основание с резьбой М16	D-375	1	20,00
МА-500-Б	595500	основание с отверстием D16 мм	D-375	1	20,00

Подложка под бетонное основание

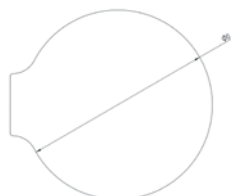

ПРИМЕНЕНИЕ:

- Для защиты кровельного покрытия при установке бетонного основания.

Артикул	Код	Описание	Размер, мм	Упаковка, шт	Масса, кг/шт
МА-001	595001	подложка из мембраны	L-350	1	0,30
МА-002	595002	подложка из рубероида	L-350	1	0,76

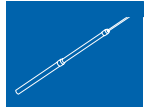

МОЛНИЕПРИЕМНИКИ



Молниеприемный стержень на бетонном основании

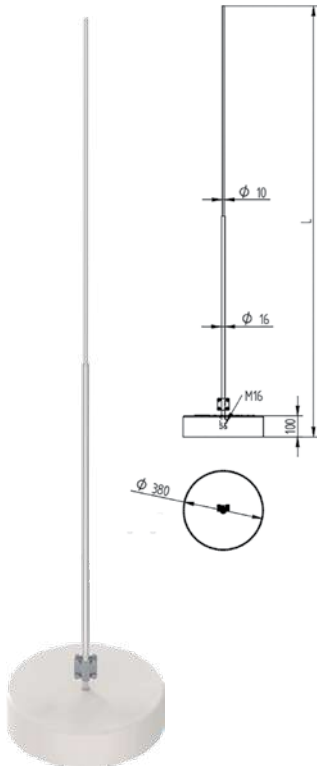

ПРИМЕНЕНИЕ:

- Устанавливается на плоской кровле без дополнительных растяжек, служит для защиты оборудования и объекта от прямого попадания молнии.
- В комплект входит: молниеприёмный стержень, бетонное основание (-ия) и соединитель 391111.
- Согласно стандарту: IEC 62561-1 (ГОСТ Р МЭК 62561.1) Часть 1.

Артикул	Код	Высота, мм	Диаметр, мм	Упаковка, шт	Масса, кг/шт
ММБ-16x1000-A	595010	1000	16/10	1	20,65
ММБ-16x1500-A	595015	1500	16/10	1	21,80
ММБ-16x2000-A	595020	2000	16/10	1	21,04
ММБ-16x2500-A	595025	2500	16/10	1	21,28
ММБ-16x3000-A	595030	3000	16/10	1	21,56
ММБ-16x3500-A	595035	3500	16/10	1	41,80
ММБ-16x4000-A	595040	4000	16/10	1	42,08
ММБ-16x4500-A	595045	4500	16/10	1	42,20

Молниеприемная мачта на бетонном основании с треножным штативом

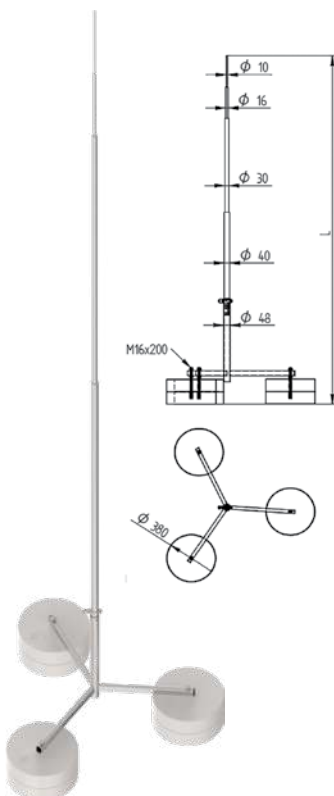

ПРИМЕНЕНИЕ:

- Устанавливается на плоской кровле без дополнительных растяжек, служит для защиты оборудования и объекта от прямого попадания молнии.
- Согласно стандарту: IEC 62561 (ГОСТ Р МЭК 62561.)
- В комплект входит молниеприёмная мачта, треножный штатив, бетонное основание (-ия), соединитель 395102.
- Транспортная длина не более 3 м.

Артикул	Код	Высота, мм	Диаметр, мм	Упаковка, шт	Масса, кг/шт
ММБ-40x4000-A	595140	4000	40 / 30 / 16 / 10	1	65,16
ММБ-40x4500-A	595145	4500	40 / 30 / 16 / 10	1	72,25
ММБ-40x5000-A	595150	5000	40 / 30 / 16 / 10	1	72,52
ММБ-40x5500-A	595155	5500	40 / 30 / 16 / 10	1	72,75
ММБ-40x6000-A	595160	6000	40 / 30 / 16 / 10	1	74,25
ММБ-40x6500-A	595165	6500	40 / 30 / 16 / 10	1	135,13
ММБ-40x7000-A	595170	7000	40 / 30 / 16 / 10	1	136,30
ММБ-40x7500-A	595175	7500	40 / 30 / 16 / 10	1	136,82
ММБ-40x8000-A	595180	8000	40 / 30 / 16 / 10	1	138,20

МОЛНИЕПРИЕМНИКИ



Молниеприемная мачта на бетонном основании с четырехножным штативом

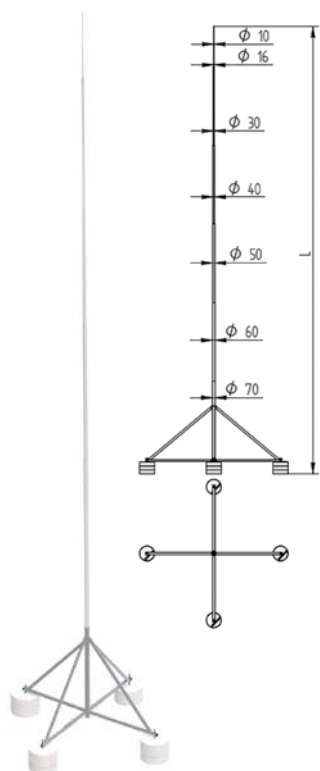

ПРИМЕНЕНИЕ:

- Используется для защиты устройств и объектов на крыше от прямого попадания молнии
- Согласно стандарту: IEC 62561 (ГОСТ Р МЭК 62561.)

Артикул	Код	Высота, мм	Диаметр мачты Fi, мм	Масса, кг/шт
ММБ-Дх9000-А	595111	9000	70 / 60 / 50 / 40 / 30 / 16 / 10	101,80
ММБ-Дх10000-А	595112	10000	70 / 60 / 50 / 40 / 30 / 16 / 10	263,00
ММБ-Дх11000-А	595113	11000	70 / 60 / 50 / 40 / 30 / 16 / 10	266,00
ММБ-Дх12000-А	595114	12000	70 / 60 / 50 / 40 / 30 / 16 / 10	269,00

Молниеприемная мачта, ввинчиваемая в землю

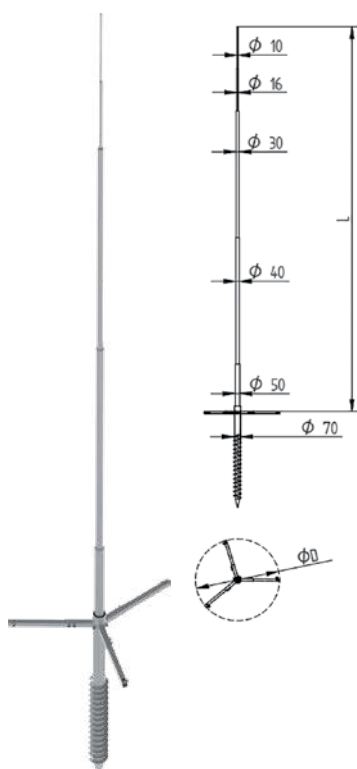

ПРИМЕНЕНИЕ:

- Установка отдельностоящей молниеприемной мачты в грунте.
- Используется для защиты объектов от прямого попадания молнии.
- Согласно стандарту: IEC 62561 (ГОСТ Р МЭК 62561.)

Артикул	Код	Высота, мм	Диаметр мачты Fi, мм	Масса, кг/шт
ММВ-Дх5000-ГЦ	395981	5000	50 / 40 / 30 / 16 / 10	25,00
ММВ-Дх6000-ГЦ	395982	6000	50 / 40 / 30 / 16 / 10	26,50
ММВ-Дх7000-ГЦ	395983	7000	60 / 50 / 40 / 30 / 16 / 10	28,50
ММВ-Дх8000-ГЦ	395984	8000	60 / 50 / 40 / 30 / 16 / 10	31,00
ММВ-Дх9000-ГЦ	395985	9000	60 / 50 / 40 / 30 / 16 / 10	33,50
ММВ-Дх10000-ГЦ	395986	10000	70 / 60 / 50 / 40 / 30 / 16 / 10	34,00
ММВ-Дх11000-ГЦ	395987	11000	70 / 60 / 50 / 40 / 30 / 16 / 10	36,00
ММВ-Дх12000-ГЦ	395988	12000	70 / 60 / 50 / 40 / 30 / 16 / 10	39,00



МОЛНИЕПРИЕМНИКИ



Мачта для тросовой молниезащиты

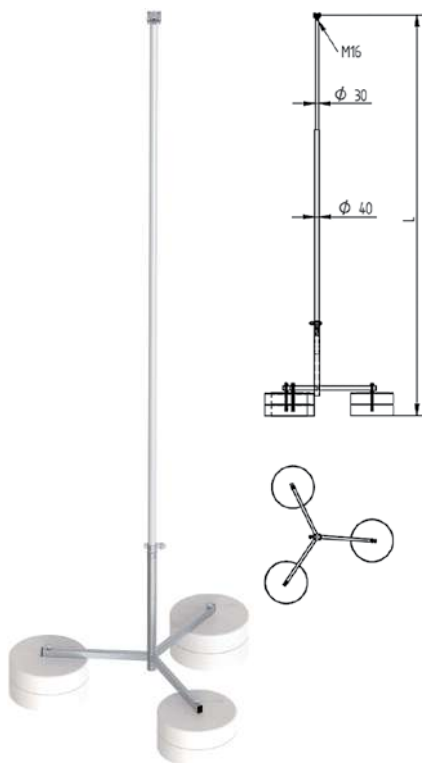

ПРИМЕНЕНИЕ:

- Используется для крепления двойных горизонтальных алюминиевых тросов молниезащиты.
- В комплект входит верхний поперечный зажим для троса или проволоки.

Артикул	Код	Высота, мм	Диаметр мачты Fi, мм	Масса, кг/шт
ММТ-Дх3000-К	595811	3000	50 / 40	39,00
ММТ-Дх4000-К	595812	4000	50 / 40	73,00
ММТ-Дх5000-К	595813	5000	50 / 40	75,00

Молниеприемная мачта на бетонном основании с четырехножным штативом

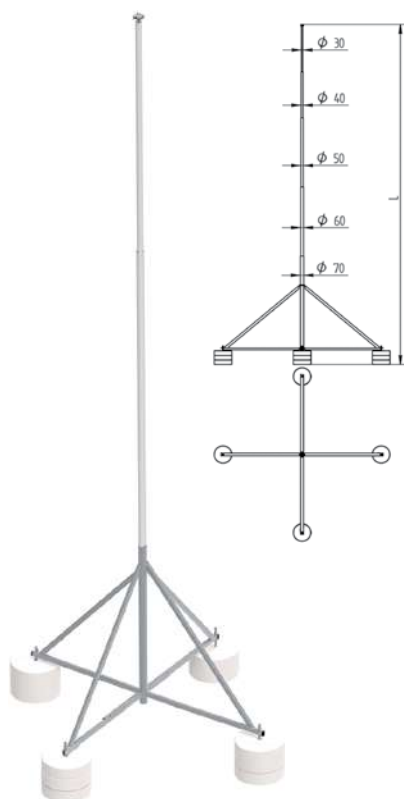

ПРИМЕНЕНИЕ:

- Используется для крепления двойных горизонтальных алюминиевых тросов молниезащиты.
- В комплект входит верхний поперечный зажим для троса или проволоки.

Артикул	Код	Высота, мм	Диаметр мачты Fi, мм	Масса, кг/шт
ММИ-Дх5000-К	095816	5000	70 / 60 / 50 / 40	96,50
ММИ-Дх7000-К	095817	6000	70 / 60 / 50 / 40	98,50
ММИ-Дх8000-К	095818	7000	70 / 60 / 50 / 40	100,00

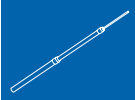

МОЛНИЕПРИЕМНИКИ



Изоляционная штанга

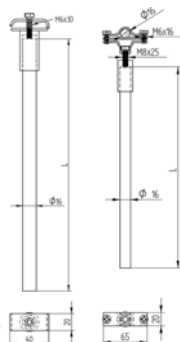

ПРИМЕНЕНИЕ:

- Для обеспечения безопасного изоляционного расстояния. Произведена из стекловолокна, устойчива к УФ-излучению.
- Держатель стержня/прутка в комплекте
- Согласно стандарту: IEC 62561 (ГОСТ Р МЭК 62561).

Артикул	Код	Тип проводника	Размер, мм	Упаков-ка, шт	Масса, кг/шт
МА-901	595901	пруток 8-10 мм	L-500	1	0,40
МА-902	595902	пруток 8-10 мм	L-750	1	0,52
МА-903	595903	пруток 8-10 мм	L-1000	1	0,57
МА-911	595911	стержень 16 мм	L-500	1	0,30
МА-912	595912	стержень 16 мм	L-750	1	0,40
МА-913	595913	стержень 16 мм	L-1000	1	0,48

Держатель изоляционной штанги к стене

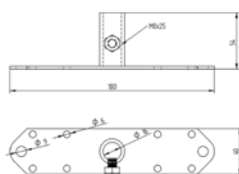

ПРИМЕНЕНИЕ:

- Для установки изоляционной штанги.
- Согласно стандарту: IEC 62561 (ГОСТ Р МЭК 62561).

Артикул	Код	Описание	Размер, мм	Упаковка, шт	Масса, кг/шт
МД-920-ГЦ	395920	для изоляционной штанги 16 мм	L-180	1	0,24

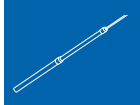

МОЛНИЕПРИЕМНИКИ



Держатель изоляционной штанги, узкий

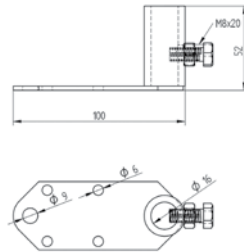

ПРИМЕНЕНИЕ:

- Для установки изоляционной штанги.
- Согласно стандарту: IEC 62561 (ГОСТ Р МЭК 62561).

Артикул	Код	Описание	Размер, мм	Упаковка, шт	Масса, кг/шт
МД-921-ГЦ	395921	для изоляционной штанги 16 мм	L-100	1	0,16

Скоба для крепления изоляционной штанги

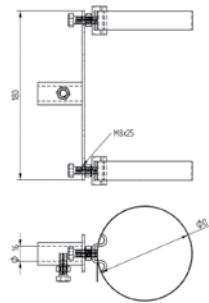

ПРИМЕНЕНИЕ:

- Для установки изоляционной штанги на трубопроводах.
- Согласно стандарту: IEC 62561 (ГОСТ Р МЭК 62561).

Артикул	Код	Описание	Размер, мм	Упаковка, шт	Масса, кг/шт
МА-931-ГЦ	395931	для изоляционной штанги 16 мм	диаметр до 120	1	0,26
МА-932-ГЦ	395932	для изоляционной штанги 16 мм	диаметр до 200	1	0,36
МА-933-ГЦ	395933	для изоляционной штанги 16 мм	диаметр до 300	1	0,46

Соединитель-наконечник для токоотвода НВИ

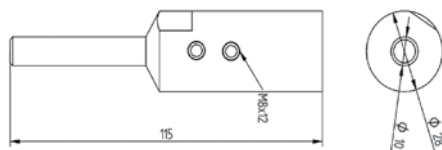

ПРИМЕНЕНИЕ:

- Для соединения изолированного токоотвода высокого напряжения с молниеприемной сеткой или мачтой.
- Согласно стандарту: IEC 62561 (ГОСТ Р МЭК 62561.) Часть 8.

Артикул	Код	Описание	Диаметр, мм	Упаковка, шт	Масса, кг/шт
МА-901-Н316	995901	Соединитель для МА-900	28	1	0,25
МА-902-Н316	995902	Соединитель для МА-910	30	1	0,27



МОЛНИЕПРИЕМНИКИ



Изолированный токоотвод HVI

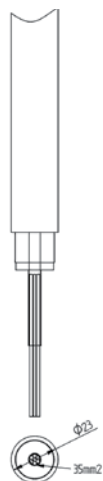

ПРИМЕНЕНИЕ:

- Для обеспечения безопасного расстояния между токоотводом системы молниезащиты и электротехнического оборудования.
- Возможна установка прямо на защищенный объект.
- Обеспечение гарантированного безопасного расстояния:
Для токоотвода HVI: $S_e < 75$ см по воздуху.
- Для токоотвода HVIC PRO 90: $S_e < 90$ см по воздуху.
- Протестировано в соответствии с IEC TS 62561-8 (H2- 200кА).

Артикул	Код	Описание	Поперечное сечение мм²	Упаковка, м	Масса, кг/м
МА-900	595900	Токоотвод диаметром 23 мм HVI	35	от 1 до 400 м	0,529
МА-910	595910	Токоотвод диаметром 27 мм HVIC PRO 90	35	от 1 до 400 м	0,529

Держатель для токоотвода HVI

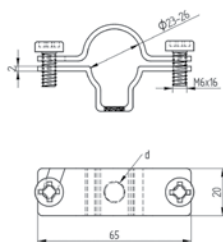

ПРИМЕНЕНИЕ:

- Держатель для крепления изолированного токоотвода.
- Согласно стандарту: IEC 62561 (ГОСТ Р МЭК 62561.) Часть 8.

Артикул	Код	Описание	Размер, мм	Упаковка, шт	Масса, кг/шт
МД-902-ГЦ	395902	для токоотвода HVI	L-65/Y-20	1	0,26
МД-902-Н304	195902	для токоотвода HVI	L-65/Y-20	1	0,36



МОЛНИЕПРИЕМНИКИ



Держатель для токоотвода HVI на монтажной плате

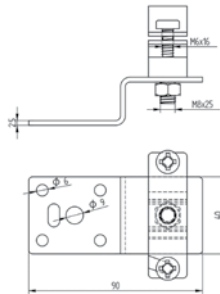

ПРИМЕНЕНИЕ:

- Для прокладки токоотвода высокого напряжения HVI.
- Согласно стандарту: IEC 62561 (ГОСТ Р МЭК 62561.) Часть 8.

Артикул	Код	Описание	Размер, мм	Упаковка, шт	Масса, кг/шт
МД-903-ГЦ	395903	для токоотвода HVI	23	20	0,16
МД-903-Н304	195903	для токоотвода HVI	23	20	0,11

Скоба для крепления токоотвода HVI

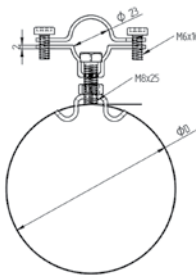

ПРИМЕНЕНИЕ:

- Для прокладки токоотвода высокого напряжения HVI.
- Согласно стандарту: IEC 62561 (ГОСТ Р МЭК 62561.) Часть 8.

Артикул	Код	Описание	Размер, мм	Упаковка, шт	Масса, кг/шт
МА-950-Н304	195950	для токоотвода HVI	D-100	1	0,06
МА-951-Н304	195951	для токоотвода HVI	D-160	1	0,12
МА-952-Н304	195952	для токоотвода HVI	D-300	1	0,16

Держатель для токоотвода HVI с бетоном

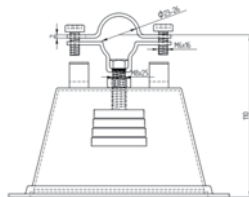

ПРИМЕНЕНИЕ:

- Для прокладки токоотвода высокого напряжения HVI.
- Согласно стандарту: IEC 62561 (ГОСТ Р МЭК 62561.) Часть 8.

Артикул	Код	Описание	Размер, мм	Упаковка, шт	Масса, кг/шт
МД-904-П	295904	для токоотвода HVI	110	1	0,86

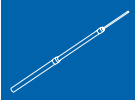

МОЛНИЕПРИЕМНИКИ



Молниеприемная мачта изолированная для НВИ



ПРИМЕНЕНИЕ:

- Для прокладки токоотвода высокого напряжения НВИ, в комплекте с соединительным элементом токоотвода внутри мачты.
- Согласно стандарту: IEC 62561 (ГОСТ Р МЭК 62561.) Часть 8.
- Транспортная длина не более 4м.

Артикул	Код	Описание	Диаметр, мм	Упаковка, шт	Масса, кг/шт
ММИ-40x3000-К	095930	Молниеприемная мачта изолированная 3000	40	1	3,50
ММИ-40x3500-К	095935	Молниеприемная мачта изолированная 3500	40	1	4,10
ММИ-40x4000-К	095940	Молниеприемная мачта изолированная 4000	40	1	4,95
ММИ-40x4500-К	095945	Молниеприемная мачта изолированная 4500	40	1	5,06
ММИ-40x5000-К	095950	Молниеприемная мачта изолированная 5000	40	1	6,25
ММИ-40x5500-К	095955	Молниеприемная мачта изолированная 5500	40	1	6,40
ММИ-40x6000-К	095960	Молниеприемная мачта изолированная 6000	40	1	6,80
ММИ-40x6500-К	095965	Молниеприемная мачта изолированная 6500	40	1	7,68
ММИ-40x7000-К	095970	Молниеприемная мачта изолированная 7000	40	1	7,85

Адаптер мачты для токоотвода НВИ

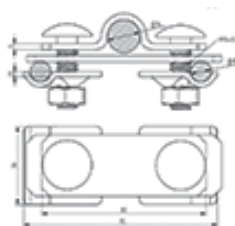

ПРИМЕНЕНИЕ:

- Адаптер для соединения двух токоотводов с молниеприемной мачтой.
- Согласно стандарту: IEC 62561 (ГОСТ Р МЭК 62561.) Часть 8.

Артикул	Код	Длина, мм	Диаметр, мм	Упаковка, шт	Масса, кг/шт
МА-999-Н304	195999	137	8-10	1	0,36

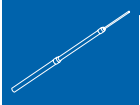

МОЛНИЕПРИЕМНИКИ



Для крепления токоотвода НВИ к мачте



ПРИМЕНЕНИЕ:

- Для быстрой фиксации токоотвода НВИ снаружи изолированной мачты.
- Согласно стандарту: IEC 62561 (ГОСТ Р МЭК 62561.) Часть 8.

Артикул	Код	Длина, мм	Диаметр, мм	Упаковка, шт	Масса, кг/шт
МА-999-П	295999	380	7,3	100	0,01

Уплотнитель токоотвода

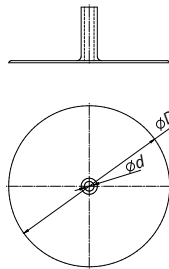

ПРИМЕНЕНИЕ:

- Для уплотнения отверстия, в котором проходит токоотвод.

Артикул	Код	Описание	Размер, мм	Упаковка, шт	Масса, кг/шт
МА-007	596007	для прутка 8-10 мм	D-150	1	0,13
МА-008	596008	для полосы 30 мм	D-120	1	0,18

Инструмент для выравнивания проводника

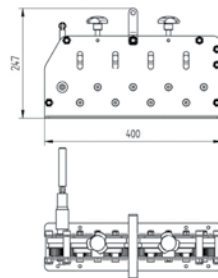

ПРИМЕНЕНИЕ:

- Выравнивание проводника.

Артикул	Код	Описание	Упаковка, шт	Масса, кг/шт
МА-000-ЭЦ	096000	для прутка 8-10 мм	1	14,82
МА-001-ЭЦ	096001	для прутка и полосы до 40 мм	1	21,10

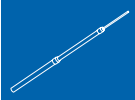

МОЛНИЕПРИЕМНИКИ



Рычаг для выравнивания проводника

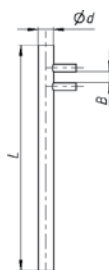

ПРИМЕНЕНИЕ:

- Выравнивание проводника.

Артикул	Код	Описание	Размер, мм	Упаковка, шт	Масса, кг/шт
МА-002-ЭЦ	096002	для прутка и полосы	L-500	1	0,80

Счетчик разряда молнии

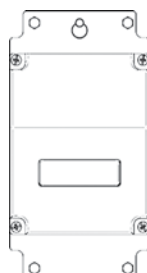

ПРИМЕНЕНИЕ:

- Применение: для регистрации и подсчета количества ударов молний в системе молниезащиты.

Артикул	Код	Описание	Упаковка, шт	Масса, кг/шт
МА-009	596009	Счётчик разряда молнии W-03a	1	0,48
МА-010	596010	Счетчик разряда молнии W-02b	1	0,20

www.ostec.ru
info@ostec.ru

Москва
+7 (495) 662-53-18
mos@ostec.ru

Санкт-Петербург
+7 (812) 615-77-38
spb@ostec.ru

Новосибирск
+7 (383) 217-48-09
sib@ostec.ru

Екатеринбург
+7 (343) 343-07-01
ural@ostec.ru

Ростов-на-Дону
+7 (861) 211-27-71
yug@ostec.ru

Красноярск
+7 (923) 317-10-95
krsk@ostec.ru

Самара
+7 (846) 268-99-22
samara@ostec.ru

Иркутск
+7 (914) 870-39-44
irk@ostec.ru

Экспортный отдел
+7 (926) 996-19-86
export@ostec.ru



www.ostec.ru



Скачать другие
каталоги OSTEC